

KATALOG

2018 2019

przewodnik po niszczarkach, laminacji,
oprawie dokumentów, gilotynach,
akcesoriach biurowych, notatnikach



LIDER OPRAWY DOKUMENTÓW

🔍 ZNAJDŹ W KATALOGU

NISZCZARKI KOBRA	5
NISZCZARKI WALLNER	26
LAMINATORY	34
FOLIE LAMINACYJNE	40
BINDOWNICE	42
OKŁADKI DO BINDOWANIA	48
GRZBIETY PLASTIKOWE	50
OPRAWA RĘCZNA	51
OPRAWA DRUTOWA	52
TERMOBINDOWANIE	58
GILOTYNY	60
TRYMERY	68
DZIURKACZE	72
ZSZYWACZE	72
ZAOKRĄGLACZE	73
SZAFKI I APTECZKI	74
ARTYKUŁY BHP	77
ZEGARY	78
TESTERY	80
IDENTYFIKACJA	81
PREZENTACJA	84
AKCESORIA KOMPUTEROWE	86
NOTATNIKI I TECZKI	88
GALERIA PAPIERU	106

KATALOG 2018 2019

Z prawdziwą przyjemnością przekazujemy Państwu nowy katalog ARGO S.A. 2018/2019.

Potrzeby oraz zadowolenie naszych klientów są dla nas najważniejsze. To z myślą o nich dołożyliśmy wszelkich starań, aby nasz katalog był funkcjonalnym i wygodnym w użytkowaniu narzędziem, które ułatwi dokonywanie zakupów.

Już tradycyjnie katalog otwiera dział niszczarek, zawierający pełną charakterystykę poszczególnych modeli wraz z ich unikatowymi cechami. Aby sprostać oczekiwaniom naszych klientów na bieżąco uzupełniamy ofertę o nowe urządzenia. W trosce o środowisko wprowadziliśmy do sprzedaży niszczarkę Kobra Hybrid, która dzięki technologii hybrydowej oszczędza zużycie i pobór energii podczas każdej pracy niszczarki. Rodzina niszczarek Wallner została powiększona między innymi o serię HD, którą wyróżnia wyjątkowo stylowe i nowoczesne wzornictwo oraz wysoka wydajność.

Użytkownicy niszczarek prezentowanych w naszym katalogu mogą być pewni, że ich dokumenty są bezpieczne.

Wzbogaciliśmy naszą kolekcję kołonotatników i teczek o nowe wzory i kolory, dlatego szczególną uwagę zwracamy na dział poświęcony produktom Mintra. W ofercie znajdują Państwo stylową, inspirowaną naturą serię notatników i teczek Batique, kieszonkowe notesy reporterskie Daily, kolorową serię Vivid oraz wykonane z materiałów przyjaznych środowisku kołonotatniki Econil.

Działem zamykającym nasz katalog jest ciesząca się ogromną popularnością Galeria Papieru. Wychodząc naprzeciw potrzebom szkół, przedszkoli oraz wszelkich miłośników prac kreatywnych poszerzyliśmy ofertę o nowe kartony welurowe i brokatowe oraz akcesoria do zdobienia. Wyjątkowe wzornictwo oraz bogaty wybór produktów zainspiruje do stworzenia wyjątkowych projektów.

Naszym głównym celem przy kreowaniu katalogu, była czytelna prezentacja produktów oraz rzetelne przedstawienie właściwości urządzeń, takich jak parametry techniczne oraz ceny.

Katalog, jak i zaprezentowane w nim produkty dostępne są także w wersji elektronicznej na naszej nowej stronie, pod adresem www.argo.pl

Zapraszamy do zapoznania się z naszą ofertą i życzymy udanych zakupów.



Katalog towarów Argo S.A. dostępny jest również w wersji elektronicznej na www.argo.pl

5	NISZCZARKI KOBRA
26	NISZCZARKI WALLNER
34	LAMINATORY
40	FOLIE LAMINACYJNE
42	BINDOWNICE
48	OKŁADKI DO BINDOWANIA
50	GRZBIETY PLASTIKOWE
51	OPRAWA RĘCZNA
52	OPRAWA DRUTOWA
58	TERMOBINDOWANIE
60	GILOTYNY
68	TRYMERY
72	DZIURKACZE
72	ZSZYWACZE
73	ZAKRĄGLACZE
74	SZAFKI I APTECZKI
77	ARTYKUŁY BHP
78	ZEGARY
80	TESTERY
81	IDENTYFIKACJA
84	PREZENTACJA
86	AKCESORIA KOMPUTEROWE
88	NOTATNIKI I TECZKI
106	GALERIA PAPIERU



NISZCZENIE DOKUMENTÓW

- niszczarki Kobra
- niszczarki Wallner
- niszczarki biurowe
- niszczarki z autopodajnikiem
- niszczarki optical media
- niszczarki high security
- niszczarki specjalistyczne
- tabele parametrów technicznych
- akcesoria do niszczarek
- poziomy bezpieczeństwa zgodnie z normą DIN 66399
- unikatowe funkcje niszczarek

OD STRONY **4**



LAMINACJA

- laminatory
- folie laminacyjne antystatyczne
- folie laminacyjne specjalistyczne
- carrier do laminacji
- metaliczna folia barwiąca
- tabela parametrów technicznych
- laminatory profesjonalne
- rolowe folie polipropylenowe

OD STRONY **34**



OPRAWA DOKUMENTÓW

- bindownice
- termobindownice
- okładki do bindowania
- grzbiety plastikowe
- grzbiety drutowe
- folie do drukarek
- materiały do oprawy ręcznej
- akcesoria do segregatorów
- okładki kanałowe
- spirale zaciskowe na szpuli
- zawieszki do kalendarzy

OD STRONY **42**



GILOTYNY I TRYMERY

- gilotyny biurowe
- gilotyny profesjonalne
- trymery biurowe
- trymery specjalistyczne
- tabele parametrów technicznych
- profesjonalne urządzenia do cięcia papieru

OD STRONY **60**



AKCESORIA BIUROWE

- dziurkacze
- akcesoria do dziurkaczy
- zszywacze
- zszywki
- zaokrąglacze narożników
- szafki
- apteczki
- artykuły BHP
- zegary ścienne
- testery

OD STRONY **72**



IDENTYFIKACJA

- identyfikatory
- holdery
- taśmy do holderów
- klipsy do holderów
- ramki prezentacyjne
- prezenty stojące
- prezenty ścienne
- wizytowniki stojące
- zawieszki do bagażu
- punkty magnetyczne

OD STRONY **81**



AKCESORIA KOMPUTEROWE

- podkładki pod mysz
- podkładki pod nadgarstek
- podkładki pod łokieć i nadgarstek
- samoprzylepne listwy do monitora
- karteczki samoprzylepne

OD STRONY **86**



NOTATNIKI I TECZKI

- notatniki w linie
- notatniki w kratkę
- teczki polipropylenowe
- teczki na dokumenty
- teczki antybakteryjne
- produkty ekologiczne

OD STRONY **88**



GALERIA PAPIERU

- kartony ozdobne
- papiery ozdobne
- koperty i papeteria
- akcesoria do pracy z papierem
- papiery photo i transferowe, etykiety
- teczki i okładki
- dyplomy i arkusze
- brystole
- arkusze i kartony do zdobienia
- akcesoria do zdobienia
- systemy ekspozycyjne

OD STRONY **106**



Kobra +3



Niszczarki Kobra +2/+3

Niszczarki przeznaczone do średniej wielkości biur i urzędów. Dzięki specjalnej pokrywie dają gwarancję bezpiecznego użytkownika.

- szerokość wejścia 230 mm
- system Throw and Shred - możliwość niszczenia zgniecionych kartek papieru (Kobra +3)
- dwa osobne zestawy noży tnących do niszczenia papieru oraz płyt CD i kart plastikowych
- automatyczne wstrzymanie pracy przy podniesionej pokrywie urządzenia
- system Energy Smart - zerowy pobór mocy w trybie czuwania (stand-by)
- automatyczny start/stop z autoreversem
- zabezpieczenie silnika przed przegrzaniem
- cichy silnik przystosowany do pracy ciągłej przez 24 godziny na dobę
- automatyczne odcięcie zasilania w przypadku zaklinowania papieru lub wyjęcia pojemnika na ścinki
- okno w obudowie pozwala na kontrolę poziomu napełnienia kosza
- Eco-Friendly - pojemnik na ścinki bez konieczności stosowania worków
- oddzielna szczelina do bezpiecznego niszczenia płyt CD
- osobny pojemnik na ścinki papieru oraz płyty CD i karty plastikowe (1,5 l)
- pojemność kosza 38,5 l



KOBRA +2 +3

model	arkusze	ścinek	mm	DIN 32757	DIN 66399	kosz	płyty CD	karty	zszywki	spinacze	dyskiety	cena	kod
+2 SS4 ES	19		3,8	2	P-2/O-2/T-2/E-2	38,5 l	☑	☑	☑	☑	☑	1.890 ⁰⁰	120052
+2 SS7 ES	27		7,5	1	P-1/O-1/T-2/E-2	38,5 l	☑	☑	☑	☑	☑	1.990 ⁰⁰	120061
+2 CC2 ES	8		1,9x13	4	P-5/O-1/T-5/E-4/F-2	38,5 l	☑	☑	☑	☑	☑	1.990 ⁰⁰	120074
+3 CC4 ES	14		3,5x40	3	P-4/O-1/T-4/E-3/F-1	38,5 l	☑	☑	☑	☑	☑	2.190 ⁰⁰	120083

Niszczarki Kobra 240

Niszczarki do średniej wielkości biur i urzędów. Przeznaczone do niszczenia dużej ilości dokumentów łącznie ze zszywkami i spinaczami.

- szerokość wejścia 240 mm
- systemy: Energy Smart, SPPS, patrz str. 4
- napęd z łańcuchem objętym dożywotnią gwarancją
- Turbo Power - dodatkowe uderzenie mocy likwidujące zatory papieru (240 SS4, 240 SS5, 240 C2, 240 C4)
- trwałe noże odporne na zszywki i spinacze
- automatyczny start/stop
- zabezpieczenie silnika przed przegrzaniem
- cichy silnik przystosowany do pracy ciągłej przez 24 godziny na dobę
- automatyczne odcięcie zasilania w przypadku zaklinowania papieru lub wyjęcia pojemnika na ścinki
- Eco-Friendly - pojemnik na ścinki bez konieczności stosowania worków
- dioda informująca o wyjętym koszu
- specjalna pokrywa do bezpiecznego niszczenia płyt CD i dyskietek
- niszczenie składanek komputerowych
- osobny, wyjmowany, łatwy do oczyszczenia pojemnik na ścinki CD
- pojemność kosza 35 l



KOBRA 240

model	arkusze	ścinek	mm	DIN 32757	DIN 66399	kosz	płyty CD	karty	zszywki	spinacze	dyskiety	cena	kod
SS2 ES	15		1,9	3	P-3/T-3/E-2	35 l	☑	☑	☑	☑	☑	2.850 ⁰⁰	120103
SS4 ES TURBO	30*		3,8	2	P-2/O-2/T-2/E-2	35 l	☑	☑	☑	☑	☑	2.880 ⁰⁰	120112
SS5 ES TURBO	52*		5,8	2	P-2/O-2/T-2/E-2	35 l	☑	☑	☑	☑	☑	2.880 ⁰⁰	120122
C2 ES TURBO	19*		1,9x15	4	P-5/T-5/E-4/F-2	35 l	☑	☑	☑	☑	☑	3.490 ⁰⁰	120134
C4 ES TURBO	26*		3,5x30	3	P-4/O-3/T-4/E-3/F-1	35 l	☑	☑	☑	☑	☑	3.490 ⁰⁰	120143

* wartości podane dla włączonej funkcji Turbo Power

** przy włączonej funkcji Turbo Power i po naoliwieniu noży



Niszczarki Kobra 385

Niszczarki o większej mocy do dużych biur i urzędów. Idealne do niszczenia szerokich wydruków komputerowych.

- szerokość wejścia 385 mm
- systemy: Energy Smart, SPPS, patrz str. 4
- napęd z łańcuchem objętym dożywotnią gwarancją
- przekładnie wykonane z utwardzonej stali węglowej
- trwałe noże odporne na zszywki i spinacze
- automatyczny start/stop z autoreversem
- zabezpieczenie silnika przed przegrzaniem
- cichy silnik przystosowany do pracy ciągłej przez 24 godziny na dobę
- automatyczne odcięcie zasilania w przypadku zaklinowania papieru lub otwarcia drzwiczek
- dioda informująca o otwartych drzwiczkach lub napełnieniu kosza
- niszczenie szerokich wydruków komputerowych
- optyczny wskaźnik napełnienia kosza
- obudowa szafka na kółkach
- pojemność kosza: 130 l



KOBRA 385

model	arkusze	ścinek	mm	DIN 32757	DIN 66399	kosz	płyty CD	karty	zszywki	spinacze	dyskiety	cena	kod
SS4 ES	22		3,8	2	P-2/O-2/T-2/E-2	130 l	☑	☑	☑	☑	☑	5.300 ⁰⁰	120522
C2 ES	11		1,9x15	4	P-5/T-5/E-4/F-2	130 l	☑	☑	☑	☑	☑	5.850 ⁰⁰	120534
C4 ES	17		3,5x30	3	P-4/T-4/E-3/F-1	130 l	☑	☑	☑	☑	☑	5.850 ⁰⁰	120543

Niszczarki Kobra 390/400

Niszczarki o dużej mocy i wydajności, przeznaczone do dużych biur i urzędów.

- szerokość wejścia 400 mm
- systemy: Energy Smart, SPPS, patrz str. 4
- napęd z łańcuchem objętym dożywotnią gwarancją
- przekładnie wykonane ze specjalnie utwardzonej stali węglowej
- automatyczny start/stop z autoreversem
- zabezpieczenie silnika przed przegrzaniem
- silnik przystosowany do pracy ciągłej przez 24 godziny na dobę
- automatyczne odcięcie zasilania w przypadku zaklinowania papieru lub otwarcia drzwiczek
- dioda informująca o otwartych drzwiczkach lub napełnieniu kosza
- specjalna pokrywa do bezpiecznego niszczenia płyt CD i dyskietek
- niszczenie szerokich wydruków komputerowych
- możliwość zamontowania półki na wydruki komputerowe
- wyposażenie opcjonalne: Auto Oiler (390C4, 400C2, 400C4), Metal Detector, patrz str. 17
- obudowa szafka na kółkach
- pojemność kosza 200 l



KOBRA 390

model	arkusze	ścinek	mm	DIN 32757	DIN 66399	kosz	płyty CD	karty	zszywki	spinacze	dyskiety	cena	kod
SS5 ES	33		5,8	2	P-2/O-2/T-2/E-2	200 l	☑	☑	☑	☑	☑	8.000 ⁰⁰	120552
C4 ES	26		3,9x40	3	P-4/O-3/T-4/E-3/F-1	200 l	☑	☑	☑	☑	☑	9.000 ⁰⁰	120563

KOBRA 400

model	arkusze	ścinek	mm	DIN 32757	DIN 66399	kosz	płyty CD	karty	zszywki	spinacze	dyskiety	cena	kod
SS5 ES	62		5,8	2	P-2/O-2/T-2/E-2	200 l	☑	☑	☑	☑	☑	10.300 ⁰⁰	120572
C2 ES	31		1,9x15	4	P-5/O-4/T-5/E-4/F-2	200 l	☑	☑	☑	☑	☑	13.500 ⁰⁰	120584
C4 ES	48		3,9x40	3	P-4/O-3/T-4/E-3/F-1	200 l	☑	☑	☑	☑	☑	12.500 ⁰⁰	120593
HS ES AUTO OILER	19		0,8x9,5	5	P-6/F-3	200 l	☑	☑	☑	☑	☑	17.500 ⁰⁰	120605
HS-6 ES AUTO OILER	10		0,8x5	6	P-7/F-3	200 l	☑	☑	☑	☑	☑	18.500 ⁰⁰	121256



Modele Kobra 400 SS, C2 i C4
niszczą również nośniki Pen Drive



Hybrid

Technologia przyjazna środowisku

GWARANCJA DOŻYWOTNIA
NOŻE TNĄCE
3 LATA ★★★
URZĄDZENIE



NOWOŚĆ

Niszczarka wydajna, cicha i energooszczędna.
Utrzymuje zmagazynowaną energię elektryczną, którą wykorzystuje podczas każdego cyklu pracy.



Kobra Hybrid

Niszczarka przeznaczona do użytku domowego i biurowego. **Technologia hybrydowa oszczędza zużycie i pobór energii podczas każdej pracy niszcarki.**

- szerokość wejścia 230 mm
- niszczenie kart plastikowych, zszywek i spinaczy
- trwałe noże odporne na zszywki i spinacze
- cichy silnik przystosowany do pracy ciągłej przez 24 godziny na dobę
- automatyczny start/stop
- zerowy pobór mocy w trybie stand-by (czuwania)
- automatyczne odcięcie zasilania w przypadku zaklinowania papieru lub wyjęcia pojemnika na ścinki
- diody wskazujące poziom zmagazynowanej energii elektrycznej
- okno w obudowie pozwala na kontrolę poziomu napełnienia kosza
- Eco-Friendly – pojemnik na ścinki bez konieczności stosowania worków
- pojemność kosza 30 l



KOBRA HYBRID

model	arkusze	ścinek	mm	DIN 32757	DIN 66399	kosz	płyty CD	karty	zszywki	spinacze	dyskiety	cena	kod
Hybrid	9	■	3,5x40	3	P-4/T-4/E-3/F-1	30 l						1.150 ⁰⁰	121273

Automatyczne odłączenie od sieci po zakończeniu pracy eliminuje zużycie energii elektrycznej.



Trwałe noże odporne na zszywki i spinacze.

Wyposażona w innowacyjny system zarządzania energią. Diody LED wskazują poziom zmagazynowanej energii.



OIL FREE SYSTEM
Niszczarki Kobra AF.1 C4 i AF+1 wyposażone zostały w noże nie wymagające oliwienia.

52 dB
wyjątkowo cicha praca



KOBRA AF+1 AUTOFEEDER



Niszczarki Kobra AF+1

Niszczarki dokumentów z autopodajnikiem papieru, przeznaczone do średnich biur i urzędów. Wyposażone w noże nie wymagające oliwienia.

- szerokość wejścia 240 mm
- podajnik na 300 kartek A4 (80g) lub 350 A4 (70g) do automatycznego niszczenia papieru
- automatyczne niszczenie papieru z prędkością 12 kartek na minutę
- system Energy Smart – zerowy pobór mocy w trybie czuwania (stand-by)
- silnik przystosowany do pracy ciągłej przez 24 godziny na dobę
- zabezpieczenie silnika przed przegrzaniem
- Oil-Free System - noże nie wymagające oliwienia
- noże odporne na zszywki i spinacze
- automatyczny start/stop z autorewersem
- automatyczne odcięcie zasilania w przypadku zaklinowania papieru lub wyjęcia pojemnika na ścinki
- obudowa szafkaowa na kółkach
- pojemność kosza 40 l lub 60 l

Zobacz niszczarkę Kobra AF+1 w działaniu



KOBRA AF+1

model	arkusze	ścinek	mm	DIN 32757	DIN 66399	kosz	płyty CD	karty	zszywki	spinacze	dyskiety	cena	kod
AF+1 40	12	■	3,5x40	3	P-4/T-4/E-3/F-1	40 l						3.550 ⁰⁰	121213
AF+1 60	12	■	3,5x40	3	P-4/T-4/E-3/F-1	60 l						3.850 ⁰⁰	121223



KOBRA AF.1 AUTOFEEDER
Najszybszy autopodajnik papieru - pobiera 37 kartek na minutę. Po prostu włącz przycisk i dokumenty znikną.

Niszczarki Kobra AF.1

Profesjonalna niszczarka dokumentów przeznaczona do średnich biur i urzędów. Posiada specjalną szufladę - podajnik na papier, przeznaczoną do automatycznego niszczenia dokumentów.

- szerokość wejścia 260 mm
- szuflada - podajnik na 300 kartek A4 (80g) lub 350 A4 (70g) do automatycznego niszczenia papieru zabezpieczona cyfrową blokadą na kod PIN
- automatyczne niszczenie papieru z prędkością 37 kartek na minutę (dotyczy C2)
- systemy: Energy Smart, SPSS, patrz str. 4
- silnik przystosowany do pracy ciągłej przez 24 godziny na dobę
- zabezpieczenie silnika przed przegrzaniem
- Oil-Free System - trwałe, nie wymagające oliwienia noże tnące odporne na zszywki i spinacze (dotyczy AF.1 C4)
- automatyczny start/stop z autorewersem
- automatyczne odcięcie zasilania w przypadku zaklinowania papieru lub wyjęcia pojemnika na ścinki
- obudowa szafkaowa na kółkach
- pojemność kosza 135 l

Zobacz niszczarkę Kobra AF.1 w działaniu



KOBRA AF.1

model	arkusze	ścinek	mm	DIN 32757	DIN 66399	kosz	płyty CD	karty	zszywki	spinacze	dyskiety	cena	kod
AF.1 C2 AUTO OILER	8	■	1,9x15	4	P-5/T-5/E-4/F-2	135 l						7.200 ⁰⁰	121204
AF.1 C4	12	■	3,9x40	3	P-4/T-4/E-3/F-1	135 l						6.000 ⁰⁰	121153

NISZCZARKI SERIA ● KROPKA

GWARANCJA DOŻYWOTNIA
NOŻE TNĄCE
3 LATA ★★★★★
URZĄDZENIE



KOBRA[®]

Wyjątkowa seria profesjonalnych niszczarek dokumentów. Szeroka gama modeli pozwala dobrać odpowiednią niszczarkę w zależności od wielkości pomieszczenia, ilości osób ją obsługujących oraz rodzaju niszczonego materiału.

Wszystkie modele Kobra Kropka wyposażone zostały w napęd łańcuchowy z przekładniami wykonanymi ze specjalnie utwardzanej stali węglowej. Zamontowany silnik eliminuje przerwy na chłodzenie - jest przystosowany do pracy ciągłej przez 24 godziny na dobę. Cała seria wyposażona została w system Energy Smart. Drewniane obudowy szafkowe na kółkach, umożliwiają wygodne przesuwanie urządzeń.

■ Niszczarki Kobra 240.1 / 260.1 / 300.1 / 300.2

Niszczarki przeznaczone do niszczenia małej, średniej oraz dużej ilości dokumentów. Wyposażone w silniki przystosowane do pracy ciągłej, wzmocniony system napędu łańcuchowego oraz system Energy Smart pozwalający na oszczędność energii.

- szerokość wejścia 240-310 mm
- jednorazowe niszczenie do 38 arkuszy papieru (300.2 S5)
- system Energy Smart – zerowy pobór mocy w trybie czuwania (stand-by)
- system SPSS - Super Potential Power System - wzmocniony, cichy system napędu, patrz str. 4
- napęd z łańcuchem objętym dożywotnią gwarancją
- przekładnie wykonane ze specjalnie utwardzanej stali węglowej
- trwałe noże odporne na zszywki i spinacze
- automatyczny start/stop z autoreversem
- zabezpieczenie silnika przed przegrzaniem
- cichy silnik przystosowany do pracy ciągłej przez 24 godziny na dobę
- automatyczne odcięcie zasilania w przypadku zaklinowania papieru lub otwarcia drzwiczek
- dioda informująca o otwartych drzwiczkach
- obudowa szafkowa na kółkach
- optyczny wskaźnik napełnienia kosza
- pojemność kosza 40-135 l



Napęd łańcuchowy



System Energy Smart



Wymowany pojemnik na ścinki



Pokrywa do niszczenia płyt CD



SERIA ● KROPKA KOBRA[®]

Seria profesjonalnych niszczarek Kobra wyprodukowana została z zastosowaniem nowoczesnych materiałów kompozytowych wykorzystywanych m.in. w technologii przemysłu kosmicznego.

Elementy kompozytowe wygłuszają pracę niszczarek i umożliwiają przenoszenie obciążeń zapewniając jeszcze większą trwałość urządzeń przez wiele lat.

Drewniana obudowa wycisza pracę niszczarki. Dodatkowe wyposażenie jej w kółka ułatwia również wygodne przemieszczanie urządzenia.

Niszczarki Kobra na indywidualne zamówienie. Istnieje możliwość zamówienia niszczarki Kobra według specyfikacji klienta.

KOBRA 240.1 szerokość wejścia 240 mm

model	arkusze	ścinek	mm	DIN 32757	DIN 66399	kosz	płyty CD	karty	zszywki	spinacze	dyskietki	cena	kod
S2 ES	15		1,9	3	P-3/T-3/E-2	40 l						2.850 ⁰⁰	120893
S4 ES	26		3,8	2	P-2/O-2/T-2/E-2	40 l						2.880 ⁰⁰	120902
S5 ES	31		5,8	2	P-2/O-2/T-2/E-2	40 l						2.880 ⁰⁰	120912
C2 ES	12		1,9x15	4	P-5/T-5/E-4/F-2	40 l						3.490 ⁰⁰	120924
C4 ES	17		3,5x30	3	P-4/O-3/T-4/E-3/F-1	40 l						3.490 ⁰⁰	120933
HS ES	8		0,8x9,5	5	P-6/F-3	40 l						4.450 ⁰⁰	120945
HS-6 ES	5		0,8x5	6	P-7/F-3	40 l						4.950 ⁰⁰	120956

KOBRA 260.1 szerokość wejścia 260 mm

model	arkusze	ścinek	mm	DIN 32757	DIN 66399	kosz	płyty CD	karty	zszywki	spinacze	dyskietki	cena	kod
S2 ES	16		1,9	3	P-3/T-3/E-2	60 l						3.600 ⁰⁰	120963
S4 ES	28		3,8	2	P-2/O-2/T-2/E-2	60 l						3.600 ⁰⁰	120972
S5 ES	31		5,8	2	P-2/O-2/T-2/E-2	60 l						3.600 ⁰⁰	120982
C2 ES	12		1,9x15	4	P-5/T-5/E-4/F-2	60 l						4.150 ⁰⁰	120994
C4 ES	17		3,5x30	3	P-4/O-3/T-4/E-3/F-1	60 l						4.150 ⁰⁰	121003
HS ES	8		0,8x9,5	5	P-6/F-3	60 l						5.450 ⁰⁰	121015
HS-6 ES	5		0,8x5	6	P-7/F-3	60 l						5.850 ⁰⁰	121026

KOBRA 300.1 szerokość wejścia 310 mm

model	arkusze	ścinek	mm	DIN 32757	DIN 66399	kosz	płyty CD	karty	zszywki	spinacze	dyskietki	cena	kod
S4 ES	29		3,8	2	P-2/O-2/T-2/E-2	110 l						3.950 ⁰⁰	121032
S5 ES	32		5,8	2	P-2/O-2/T-2/E-2	110 l						3.950 ⁰⁰	121042
C2 ES	14		1,9x15	4	P-5/T-5/E-4/F-2	110 l						4.450 ⁰⁰	121054
C4 ES	22		3,9x40	3	P-4/O-3/T-4/E-3/F-1	110 l						4.450 ⁰⁰	121063
HS ES	10		0,8x9,5	5	P-6/F-3	110 l						5.950 ⁰⁰	121075
HS-6 ES	5		0,8x5	6	P-7/F-3	110 l						6.550 ⁰⁰	121086

KOBRA 300.2 szerokość wejścia 310 mm

model	arkusze	ścinek	mm	DIN 32757	DIN 66399	kosz	płyty CD	karty	zszywki	spinacze	dyskietki	cena	kod
S4 ES	32		3,8	2	P-2/O-2/T-2/E-2	135 l						4.890 ⁰⁰	121092
S5 ES	38		5,8	2	P-2/O-2/T-2/E-2	135 l						4.890 ⁰⁰	121102
C2 ES	18		1,9x15	4	P-5/T-5/E-4/F-2	135 l						5.190 ⁰⁰	121114
C4 ES	25		3,9x40	3	P-4/O-3/T-4/E-3/F-1	135 l						5.190 ⁰⁰	121123
HS ES	11		0,8x9,5	5	P-6/F-3	135 l						6.790 ⁰⁰	121135
HS-6 ES	6		0,8x5	6	P-7/F-3	135 l						7.590 ⁰⁰	121146

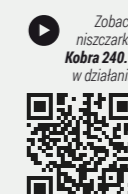

Zobacz niszczarkę Kobra 240.1 w działaniu



Zobacz niszczarkę Kobra 260.1 w działaniu



Zobacz niszczarkę Kobra 300.1 w działaniu



Zobacz niszczarkę Kobra 300.2 w działaniu

NISZCZARKI AUTOFEEDER

GWARANCJA DOŻYWOTNIA
NOŻE TNĄCE
3 LATA ★★★
URZĄDZENIE

KOBRA®

Niszczarki Kobra serii TS-AF wyposażone zostały w automatyczne podajniki papieru. Po włożeniu dokumentów do podajnika, niszczarka sama pobiera arkusze do zniszczenia. W celu dodatkowego zabezpieczenia dokumentów, istnieje możliwość wyposażenia niszczarek TS-AF w podajnik ze specjalną pokrywą zamykaną na klucz. Dzięki temu dokumenty pozostawione do niszczenia nie dostaną się w niepowołane ręce.



■ Niszczarki Kobra 310 TS-AF

Niszczarki przeznaczone do średnich i dużych biur oraz urzędów. Wyposażone w automatyczny podajnik papieru na 170 karetek. Posiadają wielofunkcyjny panel dotykowy.

Cechy serii AUTO-FEEDER:

- szerokość wejścia 310 mm
- automatyczny podajnik papieru na 170 karetek (opcjonalnie podajnik zamykany na klucz)
- Touch Screen - wielofunkcyjny panel dotykowy wskazujący włączoną funkcję
- diody LED sygnalizujące włączone funkcje niszczarki
- systemy: EPC, SPPS, Energy Smart, system automatycznego oliwienia noży (w modelach HS w standardzie, w pozostałych modelach opcjonalnie)
- łańcuch objęty dożywotnią gwarancją
- cichy silnik przystosowany do pracy ciągłej przez 24 godziny na dobę
- zabezpieczenie silnika przed przegrzaniem
- trwałe noże odporne na zszywki i spinacze
- automatyczny start/stop z autoreversem
- automatyczne odcięcie zasilania w przypadku zaklinowania papieru lub otwarcia drzwiczek
- dioda informująca o otwartych drzwiczkach
- optyczny wskaźnik napełnienia kosza
- osobna szczelina do niszczenia płyt CD i kart plastikowych
- rączka ułatwiająca otwieranie pojemnika na ścinki
- obudowa na kółkach
- osobny pojemnik na ścinki papieru oraz płyty CD i karty plastikowe
- wyposażenie opcjonalne: Metal Detector, moduł do niszczenia płyt CD, patrz str. 17

DOTYKOWY PANEL TOUCH SCREEN



Automatyczny podajnik papieru opcjonalnie zamykany na klucz.



Podajnik papieru mieści 170 karetek formatu A4.

Zobacz niszczarkę Kobra 310 TS-AF w działaniu



KOBRA 310 TS-AF

model	arkusze	ścinek	mm	DIN 32757	DIN 66399	kosz	płyty CD	karty	zszywki	spinacze	dyskiety	cena	kod
CC2 ES	19	■	1,9x15	4	P-5/ O-1/ T-5/ E-4/ F-2	135l	●	■	■	■	■	7.890 ⁰⁰	120484
CC4 ES	31	■	3,9x40	3	P-4/ O-1/ T-4/ E-3/ F-1	135l	●	■	■	■	■	7.890 ⁰⁰	120493
HS ES	13	■	0,8x9,5	5	P-6/ F-3	135l	■	■	■	■	■	9.480 ⁰⁰	120505
HS-6 ES	6	■	0,8x5	6	P-7/ F-3	135l	■	■	■	■	■	11.400 ⁰⁰	121246

Niszczarki Kobra TS-AF oprócz automatycznego podajnika papieru posiadają również dodatkową szczelinę do ręcznego podawania papieru do zniszczenia oraz osobną szczelinę do bezpiecznego niszczenia kart plastikowych i płyt CD (nie dotyczy modelu TS-AF HS).

NISZCZARKI OPTICAL MEDIA

KOBRA®

Niszczarki Kobra serii Optical Media przeznaczone do niszczenia płyt CD i dyskietek. Bez problemu tną do 1500 płyt CD na godzinę. Niszczą nośniki danych na mikrościnki o rozmiarze 1,5x2,5 mm zapewniając najwyższy poziom bezpieczeństwa i brak możliwości odtworzenia danych. Stworzone specjalnie z myślą o potrzebach jednostek wojskowych oraz urzędów administracji państwowej.



Zobacz niszczarkę Kobra 400 HS OM w działaniu



■ Niszczarka Kobra HS OM ■ Niszczarka Kobra HS COMBI ■ Niszczarka Kobra HS-6 COMBI

Niszczarki przeznaczone do niszczenia nośników informacji oraz dużej ilości poufnych dokumentów. Przeznaczone do stosowania w dużych biurach, urzędach administracji, przez organy publiczne i jednostki wojskowe.

- szerokość wejścia: niszczenie płyt CD 130 mm
niszczenie papieru 240 mm
- jednorazowe niszczenie 19 arkuszy (400 HS COMBI)
10 arkuszy (400 HS-6 COMBI)

Cechy serii 400 HS OM/HS COMBI:

- tną dokument A4 na 8000 mikrościnek niemożliwych do odczytania (400 HS COMBI)
- niszczą płyty CD na ścinki o rozmiarze 1,5x2,5 mm
- tną do 1500 płyt CD na godzinę
- Automatic Oiler - system automatycznego oliwienia noży
- system Energy Smart - zerowy pobór mocy w trybie czuwania (stand-by)
- system SPPS - Super Potential Power System, patrz str. 4
- cichy napęd łańcuchowy zapewniający sprawne funkcjonowanie niszczarek
- napęd z łańcuchem objętym dożywotnią gwarancją
- trwałe noże odporne na zszywki i spinacze
- automatyczny start/stop z autoreversem
- zabezpieczenie silnika przed przegrzaniem
- silnik przystosowany do pracy ciągłej przez 24 godziny na dobę
- automatyczne odcięcie zasilania w przypadku zaklinowania papieru lub otwarcia drzwiczek
- dioda informująca o otwartych drzwiczkach
- specjalna pokrywa do bezpiecznego niszczenia płyt CD
- obudowa na kółkach
- optyczny wskaźnik napełnienia kosza
- wyposażenie opcjonalne: Metal Detector, patrz str. 17

Niszczarki przeznaczone do niszczenia multimedii w najwyższym stopniu tajności.

model	arkusze	ścinek	ścinki CD (mm)	ścinki papier (mm)	DIN 32757	DIN 66399	kosz CD	kosz papier	płyty CD	dyskiety	cena	kod
400 HS-OM	1500 CD/h	■	1,5x2,5		5	O-6/ T-6/ E-5	80l		■	■	17.000 ⁰⁰	120665
400 HS COMBI	1500 CD/h	■	1,5x2,5	0,8x9,5	5	P-6/ O-6/ T-6/ E-5/ F-3	80l	110l	■	■	19.500 ⁰⁰	120675
400 HS-6 COMBI	1500 CD/h	■	1,5x2,5	0,8x5	6	P-7/ O-6/ T-6/ E-5/ F-3	80l	110l	■	■	20.500 ⁰⁰	121266



Osobne szczeliny do niszczenia papieru i płyt CD/DVD w modelach HS COMBI i HS-6 COMBI



Automatic Oiler zintegrowany system automatycznego oliwienia noży. Zapewnia lepszą pracę niszczarek i zmniejsza ryzyko wystąpienia usterek noży tnących.



Noże tnące w niszczarkach Kobra HS składają się z osobnych tarcz tnących wykonanych z bardzo twardej stali sprężynowej, umieszczonych na wspólnym trzpieniu.



NISZCZARKI **KOBRA**[®] HS/HS-6**HIGH SECURITY**

Najwyższy poziom bezpieczeństwa



- Niszczarki Kobra SERIA HS
- Niszczarki Kobra SERIA HS-6*

Kobra HS to szeroka gama modeli niszczarek przeznaczonych do niszczenia małej, średniej i dużej ilości poufnych, tajnych i ściśle tajnych dokumentów. Stosowane w urzędach administracji państwowej, przez organy rządowe i wojskowe.

Niszczarki wyposażone zostały w specjalny, precyzyjny mechanizm, tnący kartkę A4 na 16000 absolutnie nieczytelnych mikrościnek (modele HS-6). Wielkość powstałego w wyniku niszczenia ścinka to zaledwie 0,8x5 mm.

SUPER POTENTIAL POWER SYSTEM
WZMOCNIONY SYSTEM NAPĘDU

Zastosowanie wzmocnionego systemu napędu z łańcuchem objętym dożywotnią gwarancją oraz przekładni wykonanych ze specjalnie utwardzanej stali węglowej, gwarantuje trwałość urządzeń i bezawaryjną pracę przez wiele lat.

GWARANCJA DOŻYWOTNIA
NOŻE TNĄCE
3 LATA ★★★
URZĄDZENIE

KOBRA HS

model	arkusze	ścinek	mm	DIN 32757	DIN 66399	kosz	płyty CD	karty	zszywki	spinacze	dyskiety	cena	kod
240.1 HS ES	8		0,8x9,5	5	P-6/F-3	40 l						4.450 ⁰⁰	120945
245 TS HS ES	8		0,8x9,5	5	P-6/F-3	40 l						5.050 ⁰⁰	120205
260.1 HS ES	8		0,8x9,5	5	P-6/F-3	60 l						5.450 ⁰⁰	121015
260 TS HS ES	8		0,8x9,5	5	P-6/F-3	60 l						6.200 ⁰⁰	120325
300.1 HS ES	10		0,8x9,5	5	P-6/F-3	110 l						5.950 ⁰⁰	121075
300.2 HS ES	11		0,8x9,5	5	P-6/F-3	135 l						6.790 ⁰⁰	121135
310 TS HS ES	13		0,8x9,5	5	P-6/F-3	135 l						8.490 ⁰⁰	120425
310 TS HS ES HD	20		0,8x9,5	5	P-6/O-5/T-6/ E-5/F-3	135 l						14.200 ⁰⁰	121185
310 TS-AF HS ES	13		0,8x9,5	5	P-6/F-3	135 l						9.480 ⁰⁰	120505
400 HS ES AUTO OILER	19		0,8x9,5	5	P-6/F-3	200 l						17.500 ⁰⁰	120605
410 TS HS ES	22		0,8x9,5	5	P-6/O-6/T-6/ E-5/F-3	205 l						23.000 ⁰⁰	120645

KOBRA HS-6*

model	arkusze	ścinek	mm	DIN 32757	DIN 66399	kosz	płyty CD	karty	zszywki	spinacze	dyskiety	cena	kod
240.1 HS-6 ES	5		0,8x5	6	P-7/F-3	40 l						4.950 ⁰⁰	120956
245 TS HS-6 ES	5		0,8x5	6	P-7/F-3	40 l						5.550 ⁰⁰	120856
260.1 HS-6 ES	5		0,8x5	6	P-7/F-3	60 l						5.850 ⁰⁰	121026
260 TS HS-6 ES	5		0,8x5	6	P-7/F-3	60 l						6.400 ⁰⁰	120866
300.1 HS-6 ES	5		0,8x5	6	P-7/F-3	110 l						6.550 ⁰⁰	121086
300.2 HS-6 ES	6		0,8x5	6	P-7/F-3	135 l						7.590 ⁰⁰	121146
310 TS HS-6 ES	6		0,8x5	6	P-7/F-3	135 l						10.500 ⁰⁰	120876
310 HS-6 ES HD	12		0,8x5	6	P-7/F-3	135 l						15.300 ⁰⁰	121196
400 HS-6 ES AUTO OILER	10		0,8x5	6	P-7/F-3	200 l						18.500 ⁰⁰	121256
410 TS HS-6 ES	12		0,8x5	6	P-7/O-6/T-6/ E-5/F-3	205 l						24.500 ⁰⁰	120886

* Towar na zamówienie

Wieloelementowe noże tnące zastosowane w niszczarkach Kobra HS i HS-6, wykonane z powierzchniowo hartowanej stali sprężynowej. Budowa noży z pojedynczych elementów, w odróżnieniu od jednoelementowego modułu tnącego odlewane ze stali w całości, gwarantuje bardzo wysoką odporność na niekorzystne działania mechaniczne.

Trwałe noże odporne na zszywki i spinacze.



Zdjęcia przedstawiają ścinki w wielkości rzeczywistej. Kartki zadrukowano tekstem przy użyciu czcionki TimesNewRoman 12 pkt.

**HIGH SECURITY****Niszczarki Kobra SERIA HS**

Niszczarki przeznaczone do niszczenia małej, średniej oraz dużej ilości poufnych dokumentów. Do stosowania w urzędach administracji państwowej, przez organy rządowe i wojskowe.

Cechy serii HS:

- modele HS tną dokument A4 na 8000 mikrościnek niemożliwych do odczytania
- modele HS-6 tną dokument A4 na 16000 mikrościnek niemożliwych do odczytania
- system Energy Smart - zerowy pobór mocy w trybie stand-by (czuwania)
- system SPPS - Super Potential Power System - wzmocniony, cichy system napędu
- łańcuch objęty dożywotnią gwarancją
- trwałe noże odporne na zszywki i spinacze
- opcjonalnie automatyczny podajnik papieru zamykany na klucz (TS-AF), patrz str. 14
- przekładnie wykonane ze specjalnie utwardzanej stali węglowej
- możliwość zamówienia niszczarek z systemem automatycznego oliwienia noży
- możliwość zamówienia niszczarek serii HS TS z dodatkowym modułem tnącym płyty CD
- automatyczny start/stop z autoreversem
- silnik przystosowany do pracy ciągłej przez 24 godziny na dobę
- szerokość wejścia 240-410 mm
- jednorazowe niszczenie do 22 arkuszy papieru (410 HS TS)
- poziom bezpieczeństwa DIN 32757: 5/6
- poziom bezpieczeństwa DIN 66399: P-6/P-7
- zabezpieczenie silnika przed przegrzaniem
- automatyczne odcięcie zasilania w przypadku zaklinowania papieru lub otwarcia drzwiczek
- dioda informująca o otwartych drzwiczkach
- obudowa na kółkach
- optyczny wskaźnik napełnienia kosza
- możliwość zamontowania półki na wydruki komputerowe - dotyczy modelu 400,
- pojemność kosza 40-205 l

Dodatkowe opcje do wybranych modeli niszczarek Kobra:

**Metal Detector**

System wykrywający w szczelinie tnącej duże spinacze i większe kawałki metalu przypięte do dokumentów, zapobiegający uszkodzeniom noży.

1.500⁰⁰**Automatic Oiler**

System automatycznego oliwienia noży, przedłużający żywotność niszczarek.

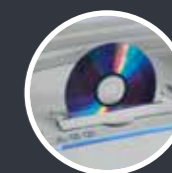
950⁰⁰**Moduł CD**

Dodatkowy zestaw noży tnących umożliwiający niszczenie płyt CD.

330⁰⁰

Niszczarki przetestowane przez organy rządowe oraz wojskowe. Są używane między innymi przez Departament Stanu USA, CIA oraz Agencję Bezpieczeństwa Narodowego USA. Niszczarki Kobra HS rekomendowane są także do stosowania w armiach NATO.

NISZCZARKI SCENTRALIZOWANE

Niszczarki przeznaczone do scentralizowanego niszczenia dużej ilości dokumentów w większych biurach i urzędach, gdzie poszczególne stanowiska nie są wyposażone w niszcarki osobiste lub gdy w jednym miejscu pojawiają się znaczne ilości materiałów do zniszczenia. Pozwalają zabezpieczyć zawartość wszystkich biurowych koszy przed dostępem niepowołanych osób.



Niszczarka Kobra 400 WB

- szerokość wejścia 400 mm
- system SPPS - przekładnie wykonane ze specjalnie utwardzanej stali węglowej
- napęd z łańcuchem objętym dożywotnią gwarancją
- potężna głowica tnąca obojętna na zszywki i spinacze
- obrotowy mechanizm zagarniający zawartość zasobnika zasypanego
- automatyczny start/stop z autoreversem
- zabezpieczenie silnika przed przegrzaniem
- silnik przystosowany do pracy ciągłej przez 24 godziny na dobę
- automatyczne odcięcie zasilania w przypadku zaklinowania papieru lub otwarcia drzwiczek
- panel sterowania z sygnalizacją przepełnienia kosza i otwartych drzwiczek
- zasobnik z wygodnym dostępem od góry lub przez oszklone drzwiczki
- optyczny wskaźnik napełnienia kosza
- dodatkowa półka i szczelina wejściowa na wydruki komputerowe
- pojemność kosza 200 l

Niszczarka Kobra 430 TS*

- szerokość wejścia 430 mm
- systemy: SPPS, automatycznego oliwienia noży
- napęd z łańcuchem objętym dożywotnią gwarancją
- Touch Screen - wielofunkcyjny panel dotykowy
- diody LED sygnalizujące włączone funkcje niszczenia
- ruchoma taśma podająca materiały do zniszczenia bezpośrednio do głowicy tnącej
- przekładnie wykonane ze specjalnie utwardzanej stali węglowej
- potężna głowica tnąca obojętna na zszywki i spinacze
- automatyczny start/stop z autoreversem
- zabezpieczenie silnika przed przegrzaniem
- silnik przystosowany do pracy ciągłej przez 24 godziny na dobę
- automatyczne odcięcie zasilania w przypadku zaklinowania papieru lub otwarcia drzwiczek
- zintegrowany system automatycznego oliwienia noży
- wyjmowany pojemnik na ścinki w postaci wózka
- optyczny wskaźnik napełnienia kosza
- pojemność kosza 470 l
- zasilanie trójfazowe 380 V

Ruchoma taśma podająca materiały do zniszczenia bezpośrednio do głowicy tnącej

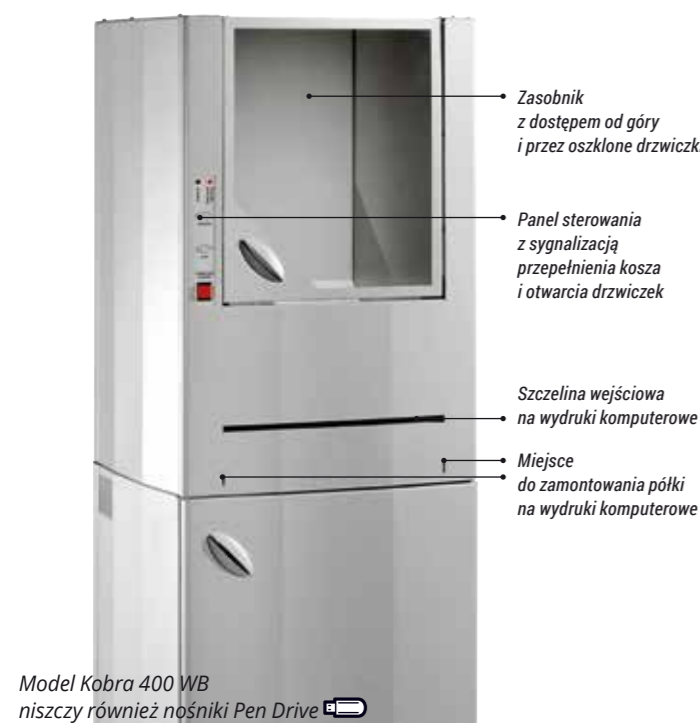

Model Kobra 400 WB niszczy również nośniki Pen Drive



model	arkusze	ścinek	mm	DIN 32757	DIN 66399	kosz	plyty CD	karty	zszywki	spinacze	dyskiety	cena	kod
400 WB	48	3,9x40	3	P-4 / O-3 / T-4 / E-3 / F-1	200 l							19.400 ⁰⁰	120653

model	arkusze	ścinek	mm	DIN 32757	DIN 66399	kosz	plyty CD	karty	zszywki	spinacze	dyskiety	cena	kod
430 TS*	130	5,8x50	3	P-3 / O-2 / T-3 / E-2	470 l							49.000 ⁰⁰	120823

* Towar na zamówienie



Model Kobra 430 TS niszczy również nośniki Pen Drive



Kobra 430 TS objęta jest roczną gwarancją.

NISZCZARKI PRZEMYSŁOWE CYCLONE + COMPACTOR



Kobra Cyclone

Compactor C-500

Pojemnik na ścinki nie jest częścią urządzenia i nie jest do niego dołączany.

Zobacz niszcarkę Kobra Cyclone + Compactor C-500 w działaniu



Kobra Cyclone* 120686

54.900⁰⁰

Kobra Cyclone jest unikatowym osiągnięciem technologii niszczenia dokumentów zaprojektowanym specjalnie do niszczenia większych ilości papieru oraz innych materiałów typu: dyskietki, płyty CD, butelki plastikowe, aluminiowe puszkę, karton, tektura. Innowacyjny system niszczenia oparty na turbinie generującej przepływ sprężonego powietrza połączonej z szybkoobrotowymi ostrzami umożliwia zastosowanie różnych poziomów tajności. Kobra Cyclone wyposażona jest w zintegrowany system zasysający, zapewniający użytkownikowi czyste i wolne od ścinków otoczenie. Podwójnie izolowana komora niszcząca oraz zewnętrzna plastikowa obudowa wyciszają pracę. Istnieje możliwość rozbudowania niszcarki Kobra Cyclone dodatkowo o Compactor C-500 redukujący 5-krotnie objętość ścinek papieru.

- system niszczenia oparty na turbinie połączonej z szybkoobrotowymi ostrzami
- brak konieczności specjalnej konserwacji i oliwienia noży tnących
- możliwość zastosowania zależnie od potrzeb jednego z pięciu dostępnych poziomów bezpieczeństwa (5 sit poziomów tajności do wyboru)
- silnik przystosowany do pracy ciągłej
- wbudowany wózek ułatwiający transport i wymianę worka ze ścinkami
- zasilanie prądem trójfazowym 380V
- pojemność kosza 400 l

arkusze	ścinek	wielkość ścinka	DIN 32757	DIN 66399	kosz	plyty CD	karty	zszywki	spinacze	dyskiety
500	5 opcji	2-6	P-2 do P-7	400 l						

Wymienne sita do niszcarki Kobra Cyclone

Wymienne sito, jako element systemu tnącego zapewnia możliwość wyboru jednego z pięciu poziomów bezpieczeństwa.

Sito	Bezpieczeństwo	Wydajność kg/h **	kod	cena
Sito 6	Maksymalne	70-80	130060	1.450,00
Sito 5	Wysokie	100-120	130070	1.150,00
Sito 4	Zwiększone	200-230	130080	960,00
Sito 3	Średnie	300-320	130090	920,00
Sito 2	Podstawowe	400-420	130100	880,00

** Wartości wyliczone teoretycznie

W ZESTAWIE TANIEJ

Kobra Cyclone + Compactor C-500* 120696

82.900⁰⁰

* Towar na zamówienie

Kobra Compactor C-500* 130010

34.900⁰⁰

Kobra Compactor C-500 jest unikatowym rozwiązaniem zapewniającym kompresję ścinek papieru, 5-krotnie redukującym ich objętość w celu zminimalizowania przestrzeni przeznaczonej na odpadki. Compactor C-500 został zaprojektowany jako specjalne urządzenie do współpracy z wielofunkcyjną niszcarką przemysłową Kobra Cyclone i może być używany wyłącznie w trakcie niszczenia papieru. Podczas niszczenia innych materiałów należy powrócić do standardowego kosza na ścinki. Łatwy do instalacji i obsługi Kobra Compactor C-500 współpracuje z każdym z 5 wymiennych sit poziomu tajności niszcarki Kobra Cyclone. Skompresowane ścinki mogą być gromadzone w każdym rodzaju pojemniku lub worku, który napełni Compactor C-500.

Parametry techniczne Kobra Cyclone

Zasilanie	380/400 - trójfazowe	
Wejście (W x H)	325 x 220 mm	
Ilość niszczonych arkuszy **	do 500 ark. papieru A4 70g/m ² jednocześnie do 420 ark. papieru A4 80g/m ² jednocześnie	
Wymienne sita ze standardowymi poziomami bezpieczeństwa	DIN 32757	DIN 66399
	6	P-7 / O-5 / T-5 / E-4 / F-3
	5	P-6 / O-3 / T-4 / E-3 / F-1
	4	P-4 / O-2 / T-3 / E-2
	3	P-2 / O-2 / T-2 / E-2
2	P-2 / O-2 / T-2 / E-2	
Wydajność **:	od 80 do 420 kg na godzinę	
Możliwość niszczenia	papier, tektura, karton, dyskietki, płyty CD, puszkę aluminiowe, plastikowe butelki	
Możliwość ciągłej pracy przez 24 godziny	TAK	
Pojemność worka na ścinki	400 litrów	
Wymiary (W x D x H)	80 x 212 x 210 cm	

Parametry techniczne Compactor C-500

Zasilanie	380/400 - trójfazowe
Moc	2,2 KW
Wymiary (W x D x H)	110 x 60 x 148 cm
Waga	190 kg
Akcesoria	plastikowy worek na ścinki

Kobra Cyclone i Compactor objęte są roczną gwarancją.

WIELOFUNKCYJNE NISZCZARKI SPECJALISTYCZNE

Kobra SSD i SSD-HS to specjalistyczne niszczarki dysków i urządzeń elektronicznych. Teraz dostępne w dwóch wariantach: podstawowym (SSD) oraz rozszerzonym (SSD-HS). Wybierz model dostosowany do Twoich potrzeb.

KOBRA[®] SSD-HS SSD

NOWOŚĆ

- Kobra SSD* 121236 **135.000⁰⁰**
- Kobra SSD-HS* 121287 **250.000⁰⁰**

Niszczarki serii Kobra SSD posiadają nowoczesny system filtracji powietrza HEPA, który zapewnia czyste i bezpieczne środowisko pracy. System filtracji zbiera powietrze z różnych miejsc wewnątrz niszczarki, włączając w to otwór wejściowy, a następnie filtruje je, aby przechwycić i zatrzymać wszelkie szkodliwe materiały użyte przy produkcji układów scalonych.

Niszczarki Kobra SSD, SSD-HS wyposażone zostały w zamykaną na klucz obudowę. Otwór wejściowy o wymiarach 240x25 mm posiada szczotkę zabezpieczającą, która zakrywa całą szczelinę. Zamykana pokrywa pojemnika zasilającego uniemożliwia osobom niepowołanym dostęp do materiałów znajdujących się już w urządzeniu.

Cechy niszczarek:

- sterowany elektronicznie system dwufazowego niszczenia, uruchamiający w drugiej fazie 16 specjalnych noży o średnicy 180 mm, rozdrabniających niszczone elementy na cząstki o wielkości ziarenek piasku (SSD-HS)
- system elektroniczny monitorujący zamknięcie dostępu do drzwi kosza, drzwi dostępu do systemu filtracji powietrza oraz pojemnika zasilającego
- automatyczne cofanie w przypadku niezamierzonego zablokowania
- podświetlany wyświetlacz informujący o statusie przebiegu pracy urządzenia
- duży wyłącznik bezpieczeństwa z przodu urządzenia
- system filtracji powietrza HEPA
- silnik przystosowany do pracy ciągłej przez 24h/dobę

Parametry techniczne Kobra SSD, SSD-HS

Model	SSD wersja podstawowa	SSD-HS wersja rozszerzona
Zasilanie (V)	220 V	318-415 trójfazowe
Wejście (W x H)	240 x 25 mm	
Wydajność	0,18 m/s	do 40 kg na godzinę
Poziom bezpieczeństwa DIN 66399	0-3/ T-4/ E-3	0-7/ T-7/ E-7
Możliwość niszczenia	dyski SSD, telefony smartphone, karty pamięci, iPady, dyski, pamięci Pen Drive, tablety, płyty obwodowe/drukowane, karty kredytowe, karty z chipami elektronicznymi i/lub paskami magnetycznymi, płyty CD i DVD, procesory komputerowe z wewnętrzną pamięcią ROM i /lub pamięcią typu flash	
Możliwość pracy ciągłej przez 24 godziny	tak	
Pojemność kosza	75 litrów	35 litrów
Wymiary (W x D x H)	103 x 82 x 121 cm	
Szerokość ścinka	10 x 8-15 mm	cząsteczki wielkości piasku
Waga	280 kg	500 kg
Moc	2000 W	5000 W

Kobra SSD i SSD-HS objęte są roczną gwarancją.

*Towar na zamówienie

Parametry techniczne niszczarek Kobra



PARAMETRY POZOSTAŁYCH
MODELI NISZCZAREK
NA NASTĘPNEJ STRONIE



Niszczarki High Security przystosowane do niszczenia poufnych dokumentów, rekomendowane i stosowane w armiach NATO.

Specyfikacja	High Security - najwyższy poziom bezpieczeństwa																			
	KOBRA HS									KOBRA HS-6										
Seria >																				
Model >	240.1 HS	245 HS TS	260.1 HS	260 HS TS	300.1 HS	300.2 HS	310 HS TS	310 HS TS HD	400 HS	410 HS TS	240.1 HS-6	245 HS-6	260.1 HS-6	260 HS-6	300.1 HS-6	300.2 HS-6	310 HS-6	310 HS-6 HD	410 HS-6	
Szerokość wejścia (mm)	240	245	260	260	310	310	310	310	400	410	240	245	260	260	310	310	310	310	410	
Szerokość cięcia (mm)	0,8 x 9,5	0,8 x 9,5	0,8 x 9,5	0,8 x 9,5	0,8 x 9,5	0,8 x 9,5	0,8 x 9,5	0,8 x 9,5	0,8 x 9,5	0,8 x 9,5	0,8 x 5	0,8 x 5	0,8 x 5	0,8 x 5	0,8 x 5	0,8 x 5	0,8 x 5	0,8 x 5	0,8 x 5	
Wydajność - ilość arkuszy (70g)	6/8	6/8	6/8	6/8	8/10	9/11	11/13	20/22	17/19	20/22	4/5	4/5	4/5	4/5	4/5	5/6	5/6	12	10/12	
Poziom bezpieczeństwa DIN 32757	5	5	5	5	5	5	5	5	5	5	6	6	6	6	6	6	6	6	6	
Poziom bezpieczeństwa DIN 66399	Niszczenie papieru	P-6	P-6	P-6	P-6	P-6	P-6	P-6	P-6	P-6	P-7	P-7	P-7	P-7	P-7	P-7	P-7	P-7	P-7	
	Cięcie kart plastikowych	-	-	-	-	-	-	T-6	-	T-6	-	-	-	-	-	-	-	-	T-6	
	Cięcie dyskietek	-	-	-	-	-	-	-	-	T-6	-	-	-	-	-	-	-	-	T-6	
	Kruszenie płyt CD	-	-	-	opcja	-	-	opcja	0-5	-	0-6	-	-	-	opcja	-	-	opcja	-	0-6
	Niszczenie klisz	F-3	F-3	F-3	F-3	F-3	F-3	F-3	F-3	F-3	F-3	F-3	F-3	F-3	F-3	F-3	F-3	F-3	F-3	
	Niszczenie kart z chipem	-	-	-	-	-	-	-	-	-	E-5	-	-	-	-	-	-	-	-	E-5
	Niszczenie Pen Drive	-	-	-	-	-	-	-	-	-	-	-	-	-	-	-	-	-	-	-
Cięcie zszywek / małych spinaczy	●	●	●	●	●	●	●	●	●	●	●	●	●	●	●	●	●	●	●	
Automatyczny START/STOP	●	●	●	●	●	●	●	●	●	●	●	●	●	●	●	●	●	●	●	
Sygnal świetlny: otwarte drzwi/wyjęty kosz	●	●	●	●	●	●	●	●	●	●	●	●	●	●	●	●	●	●	●	
Optyczny wskaźnik napelnienia worka	●	●	●	●	●	●	●	●	●	●	●	●	●	●	●	●	●	●	●	
Silnik przystosowany do pracy ciągłej	●	●	●	●	●	●	●	●	●	●	●	●	●	●	●	●	●	●	●	
Zabezpieczenie przed przegrzaniem	●	●	●	●	●	●	●	●	●	●	●	●	●	●	●	●	●	●	●	
Poziom hałasu (dB)	61	54	61	54	61	61	57	58	58	62	61	54	61	54	61	61	57	58	62	
Moc (W)	500	460	500	460	600	900	920*	2600	2100	2600	500	460	500	460	600	900	920*	2600	2600	
Objętość pojemnika (litry)	40	40	60	60	110	135	135	135	200	205	40	40	60	60	110	135	135	135	205	
Wymiary: (cm)	szerokość	40	40	40	40	53	53	53	60	60	40	40	40	40	53	53	53	53	60	
	głębokość	36	36	36	36	43	43	43	48	48	36	36	36	36	43	43	43	43	48	
	wysokość	64	61	84	80	92	100	96	96	93	104	64	61	84	80	92	100	96	96	104
Waga (kg)	28	29	32	33	41	48	57	91	112	128	28	29	32	33	41	48	57	91	128	
Automatyczne oliwienie noży		opcja		opcja			●	●	●	●	opcja		opcja			●	●	●		
Automatyczny podajnik papieru							opcja										opcja			
Cena netto	4.460,-	5.050,-	5.450,-	6.200,-	5.950,-	6.790,-	8.490,-	14.200,-	17.500,-	23.000,-	4.950,-	5.550,-	5.850,-	6.400,-	6.550,-	7.590,-	10.500,-	15.300,-	24.500,-	

Wszystkie niszczarki KOBRA są zbudowane zgodnie ze standardem CE i posiadają większość międzynarodowych znaków bezpieczeństwa.



Wszystkie parametry techniczne podane są w przybliżeniu. W związku z ciągłym doskonaleniem urządzeń producent zastrzega możliwość wprowadzania zmian.

* łączna moc dwóch silników

NISZCZARKI WALLNER



Niszczarka Wallner S580

- szerokość wejścia: 220 mm
- szerokość ścinka: 6 mm
- ilość niszczonego kartek (A4/80g): 8
- poziom bezpieczeństwa DIN 32757: 2
- poziom bezpieczeństwa DIN 66399: P-2
- pojemność kosza 15 l
- wymiary: 393 x 185 x 320 mm
- automatyczny start/stop
- okno w obudowie umożliwiające kontrolę napełnienia kosza
- funkcja cofania

GWARANCJA

2 LATA
WSZYSTKIE
URZĄDZENIA

model	arkusze	ścinek	mm	DIN 32757	DIN 66399	kosz	plyty CD	karty	zszywki	spinacze	dyskiety	cena	kod
S580	8	6	2	P-2	15 l							245 ⁰⁰	110022



BCD 408



NOWOŚĆ

Niszczarka idealna do użytku domowego. Niszczy zszywki, spinacze, karty plastikowe i płyty CD.

Niszczarka Wallner BCD 408

- szerokość wejścia: 225 mm
- wielkość ścinka: 4 x 35 mm
- ilość niszczonego arkuszy (A4/80g): 8
- poziom bezpieczeństwa DIN 32757: 3
- poziom bezpieczeństwa DIN 66399: P-4/ T-2/ E-3/ F-1
- niszczy: karty plastikowe, płyty CD, zszywki, spinacze
- pojemność kosza 13 l
- wymiary: 375 x 200 x 295 mm
- automatyczny start/stop
- osobna szczelina do niszczenia płyt CD
- okno w obudowie umożliwiające kontrolę napełnienia kosza

model	arkusze	ścinek	mm	DIN 32757	DIN 66399	kosz	plyty CD	karty	zszywki	spinacze	dyskiety	cena	kod
BCD 408	8	4x35	3	P4/T2/E3/F1	13 l							320 ⁰⁰	110353



ACD 410



NOWOŚĆ

Doskonała niszcarka do małego biura. Niewielkie rozmiary pozwalają na postawienie jej pod lub obok biurka.

Niszczarka Wallner ACD 410

- szerokość wejścia: 225 mm
- wielkość ścinka: 4 x 35 mm
- ilość niszczonego arkuszy (A4/80g): 10
- poziom bezpieczeństwa DIN 32757: 3
- poziom bezpieczeństwa DIN 66399: P-4/ T-2/ E-3/ F-1
- niszczy: karty plastikowe, płyty CD, zszywki, spinacze
- pojemność kosza 18 l
- wymiary: 400 x 230 x 350 mm
- automatyczny start/stop
- osobna szczelina do niszczenia płyt CD
- okno w obudowie umożliwiające kontrolę napełnienia kosza

model	arkusze	ścinek	mm	DIN 32757	DIN 66399	kosz	plyty CD	karty	zszywki	spinacze	dyskiety	cena	kod
ACD 410	10	4x35	3	P4/T2/E3/F1	18 l							385 ⁰⁰	110363



Niszczarka Wallner FXD85B

- szerokość wejścia: 220 mm
- wielkość ścinka: 4 x 33 mm
- ilość niszczonego kartek (A4/70g): 8
- poziom bezpieczeństwa DIN 32757: 3
- poziom bezpieczeństwa DIN 66399: P-4/ T-4/ E-3/ F-1
- niszczy: karty plastikowe, płyty CD, zszywki
- pojemność kosza 15 l
- wymiary: 390 x 170 x 340 mm
- automatyczny start/stop i funkcja cofania
- autoreverse przy włożeniu zbyt dużej ilości kartek do zniszczenia
- zerowy pobór prądu w trybie stand-by
- okno w obudowie umożliwiające kontrolę napełnienia kosza
- osobna szczelina do niszczenia płyt CD

model	arkusze	ścinek	mm	DIN 32757	DIN 66399	kosz	plyty CD	karty	zszywki	spinacze	dyskiety	cena	kod
FXD85B	8	4x33	3	P-4/T-4/E-3/F-1	15 l							295 ⁰⁰	110023



Niszczarki Wallner C8A0 / C860

- szerokość wejścia: 230 mm
- wielkość ścinka: 4 x 50 / 3 x 9 mm
- ilość niszczonego kartek (A4/80g): 10 / 6
- niszczy: zszywki, spinacze, karty plastikowe, płyty CD
- pojemność kosza 25 l
- wymiary: 500 x 240 x 365 mm
- automatyczny start/stop
- funkcja cofania
- autoreverse przy włożeniu zbyt dużej ilości kartek do zniszczenia
- cichy silnik (poziom hałasu patrz str. 30)
- osobna szczelina do niszczenia płyt CD i kart plastikowych
- okno w obudowie umożliwiające kontrolę napełnienia kosza

Ta sama cena - większa wydajność lub wyższy stopień tajności.

model	arkusze	ścinek	mm	DIN 32757	DIN 66399	kosz	plyty CD	karty	zszywki	spinacze	dyskiety	cena	kod
C8A0	10	4x50	3	P-3/T-2/E-2	25 l							685 ⁰⁰	110053
C860	6	3x9	4	P-5/T-2/E-2/F-2	25 l							685 ⁰⁰	110044



HC1601



Pokrywa zabezpieczająca chroni szczeliny przed zabrudzeniami i kurzem.

W celu uruchomienia niszcarki wystarczy rozsunąć pokrywę zgodnie z kierunkiem strzałki na obudowie i urządzenie włączy się automatycznie. Wszystkie przyciski funkcyjne znajdują się pod pokrywą.

Niszczarka Wallner HC1601

- szerokość wejścia: 220 mm
- wielkość ścinka: 4 x 39 mm
- ilość niszczonego kartek (A4/80g): 16
- poziom bezpieczeństwa DIN 32757: 3
- poziom bezpieczeństwa DIN 66399: P-4/ O-3/ T-4
- niszczy: zszywki, spinacze, karty plastikowe, płyty CD
- pojemność kosza 29 l
- wymiary: 400 x 300 x 517 mm
- pokrywa zabezpieczająca szczelinę tnącą
- automatyczne uruchamianie niszcarki po rozsunięciu pokrywy
- automatyczny start/stop i funkcja cofania
- zerowy pobór prądu przy zamkniętej pokrywie
- cichy silnik przystosowany do pracy ciągłej do 8 godzin
- zabezpieczenie przed przegrzaniem
- optyczny wskaźnik napełnienia kosza / wyjątego kosza
- osobna szczelina do niszczenia płyt CD i kart plastikowych
- wyjmowany pojemnik na ścinki
- okno w obudowie umożliwiające kontrolę napełnienia kosza
- obudowa na kółkach

model	arkusze	ścinek	mm	DIN 32757	DIN 66399	kosz	plyty CD	karty	zszywki	spinacze	dyskiety	cena	kod
HC1601	16	4x39	3	P-4/O-3/T-4	29 l							1.240 ⁰⁰	110293

SERIA HD

NISZCZARKI DLA WYMAGAJĄCYCH

WALLNER
FOR YOUR OFFICE

Prezentujemy nową serię niszczarek **Wallner HD**, którą wyróżnia nowoczesne wzornictwo, kompaktowy rozmiar oraz wysoka wydajność.

Wykonane z materiałów najwyższej jakości zapewniają bezpieczeństwo i niezawodne użytkowanie. Idealne rozwiązanie do domu i biura.

Ciche niszczenie dokumentów - poziom hałasu na wyjątkowo niskim poziomie.



NOWOŚĆ

NOWOCZESNE WZORNICTWO I ERGONOMIA

- Wszystkie modele Wallner HD przystosowane są do niszczenia dokumentów zarówno w formie papierowej, jak i na nośnikach danych.
- Niszczarki HD posiadają osobne szczeliny do niszczenia płyt CD i kart plastikowych.
- Wielofunkcyjny panel sterowania umożliwia intuicyjną obsługę urządzenia - diody informują o zacięciu dokumentu, otwartych drzwiczkach czy przegrzaniu urządzenia.



Czytelny i przyjazny dla użytkownika panel sterowania.

WALLNER
FOR YOUR OFFICE

HD-120



NOWOŚĆ

Niszczarki Wallner HD-120

- szerokość wejścia: 235 mm
- niszczą: karty plastikowe, płyty CD, zszywki, spinacze
- ilość niszczonych kartek (A4/80g): 10/8
- automatyczny start/stop z autoreversem
- osobna szczelina do niszczenia płyt CD i kart plastikowych
- dioda LED informująca o otwartych drzwiczkach lub przepełnieniu kosza
- wymiary: 518 x 258 x 291 mm
- zabezpieczenie silnika przed przegrzaniem
- cichy silnik przystosowany do pracy ciągłej
- optyczny wskaźnik napełnienia kosza
- obudowa na kółkach
- pojemność kosza 20 l

model	arkusze	ścinek	mm	DIN 32757	DIN 66399	kosz	płyty CD	karty	zszywki	spinacze	dyskiety	cena	kod
HD-120 C4	10	4x30	4x30	3	P-4/ O-1/ T-4/ E-3/ F-1	20 l						790 ⁰⁰	110304
HD-120 C2	8	2x10	2x10	4	P-5/ O-1/ T-5/ E-4/ F-2	20 l						860 ⁰⁰	110313

WALLNER
FOR YOUR OFFICE

HD-220



NOWOŚĆ

Niszczarka Wallner HD-220 C4

- szerokość wejścia: 235 mm
- wielkość ścinka: 4 x 20 mm
- ilość niszczonych kartek (A4/ 80 g): 14
- poziom bezpieczeństwa DIN 32757: 3
- poziom bezpieczeństwa DIN 66399: P-4/ O-1/ T-4/ E-3/ F-1
- niszczy: karty plastikowe, płyty CD, zszywki, spinacze
- wymiary: 600 x 322 x 372 mm
- automatyczny start/stop z autoreversem
- osobna szczelina do niszczenia płyt CD i kart plastikowych
- dioda LED informująca o otwartych drzwiczkach lub przepełnieniu kosza
- zabezpieczenie silnika przed przegrzaniem
- cichy silnik przystosowany do pracy ciągłej
- optyczny wskaźnik napełnienia kosza
- obudowa na kółkach
- pojemność kosza 30 l

model	arkusze	ścinek	mm	DIN 32757	DIN 66399	kosz	płyty CD	karty	zszywki	spinacze	dyskiety	cena	kod
HD-220 C4	14	4x20	4x20	3	P-4/ O-1/ T-4/ E-3/ F-1	30 l						920 ⁰⁰	110323

WALLNER
FOR YOUR OFFICE

HD-300



NOWOŚĆ

Niszczarki Wallner HD-300

- szerokość wejścia: 240 mm
- niszczą: karty plastikowe, płyty CD, zszywki, spinacze
- ilość niszczonych kartek (A4/80g): 19/14
- automatyczny start/stop z autoreversem
- osobna szczelina do niszczenia płyt CD i kart plastikowych
- dioda LED informująca o otwartych drzwiczkach lub przepełnieniu kosza
- wymiary: 667 x 350 x 404 mm
- zabezpieczenie silnika przed przegrzaniem
- cichy silnik przystosowany do pracy ciągłej
- optyczny wskaźnik napełnienia kosza
- obudowa na kółkach
- pojemność kosza 38 l

model	arkusze	ścinek	mm	DIN 32757	DIN 66399	kosz	płyty CD	karty	zszywki	spinacze	dyskiety	cena	kod
HD-300 C4	19	4x25	4x25	3	P-4/ O-1/ T-4/ E-3/ F-1	38 l						1.290 ⁰⁰	110334
HD-300 C2	14	2x10	2x10	4	P-5/ O-1/ T-5/ E-4/ F-2	38 l						1.390 ⁰⁰	110343

ZAINWESTUJ W SPOKÓJ I BEZPIECZEŃSTWO



Wyposaż swoje biuro w profesjonalne niszczarki Wallner, które niezawodnie ochronią Twoje dokumenty. Wykonane z trwałych materiałów najwyższej jakości, zapewniają bezpieczeństwo użytkowania i wysoką wydajność urządzeń.

Ciche i energooszczędne
doskonale sprawdzą się w biurze, jak i w domu.

Szczelina na płyty CD i karty plastikowe
Niszczą zszywki, spinacze, karty plastikowe oraz płyty CD



Wszędzie tam,
gdzie przetwarzane są
wrażliwe dane
należy stosować niszczarki
o wysokim stopniu tajności.

Szczegółowe informacje
znajdują się na str. 4.

Wyjątkowe cechy niszczarek Wallner:

- urządzenia do niszczenia nośników o wysokim stopniu poufności
- gwarantują oszczędność czasu – niszczą płyty CD, karty plastikowe, zszywki, spinacze
- w pełni zautomatyzowane, wyposażone w automatyczny start/stop
- ułatwiają segregację odpadów, wyposażone w osobne pojemniki i szczeliny do niszczenia dokumentów i nośników danych
- pomocny autoreverse w przypadku włożenia zbyt dużej ilości kartek

GWARANCJA
2 LATA
WSZYSTKIE
URZĄDZENIA

NISZCZARKI WALLNER SERIA JP

Wybrane modele zostały wyposażone w butelkę oleju na start. Dzięki regularnemu oliwieniu noży możemy znacznie wydłużyć wydajność niszczarek.



Niszczarka Wallner JP 6215CD

- szerokość wejścia: 230 mm
- wielkość ścinka: 4 x 50 mm
- ilość niszczonych kartek (A4/70g): 15
- poziom bezpieczeństwa DIN 32757: 3
- poziom bezpieczeństwa DIN 66399: P-3/ O-2/ T-3/ E-2
- pojemność kosza 21 l
- wymiary: 555 x 265 x 365 mm
- automatyczny start/stop
- funkcja cofania
- autoreverse przy włożeniu zbyt dużej ilości kartek do zniszczenia
- cichy silnik (poniżej 56 dB)
- zabezpieczenie przed przegrzaniem
- optyczny wskaźnik napełnienia kosza / wyjątego kosza
- osobne szczeliny do niszczenia płyt CD i kart plastikowych
- wyjmowany pojemnik na ścinki
- okno w obudowie umożliwiające kontrolę napełnienia kosza
- obudowa na kółkach

model	arkusze	ścinek	mm	DIN 32757	DIN 66399	kosz	płyty CD	karty	zszywki	spinacze	dyskiety	cena	kod
6215CD	15	4x50	3	P-3/O-2/T-3/E-2	21 l							970 ⁰⁰	110273



Niszczarki Wallner JP 820S / JP 830C

- szerokość wejścia: 230 mm
- niszczy: zszywki, małe spinacze, karty plastikowe, płyty CD
- wielkość ścinka: 3,9 / 1,9 x 10 mm
- ilość niszczonych kartek (A4/70g): 25 / 17
- pojemność kosza 35 l
- wymiary: 645 x 305 x 390 mm
- automatyczny start/stop i funkcja cofania
- cichy silnik przystosowany do pracy ciągłej do 15 minut
- zabezpieczenie przed przegrzaniem
- optyczny wskaźnik napełnienia kosza / wyjątego kosza
- dotykowy panel bezpieczeństwa wstrzymujący pracę urządzenia
- wyświetlacz LCD - wskazuje włączoną funkcję niszczarki
- w standardzie butelka oleju o pojemności 30 ml
- obudowa na kółkach

model	arkusze	ścinek	mm	DIN 32757	DIN 66399	kosz	płyty CD	karty	zszywki	spinacze	dyskiety	cena	kod
JP 820S	25	3,9	2	P-2/O-2/T-3/E-2	35 l							1.350 ⁰⁰	110122
JP 830C	17	1,9x10	4	P-5/O-4/T-5/E-4/F-2	35 l							1.450 ⁰⁰	110134



Niszczarka Wallner JP 826C

- szerokość wejścia: 240 mm
- niszczy: zszywki, spinacze, karty plastikowe, płyty CD, dyskiety
- wielkość ścinka: 3,8 x 40 mm
- ilość niszczonych kartek (A4/70g): 18
- poziom bezpieczeństwa DIN 32757: 3
- poziom bezpieczeństwa DIN 66399: P-4/ O-1/ T-2/ E-2/ F-1
- pojemność kosza 35 l
- wymiary: 645 x 305 x 390 mm
- automatyczny start/stop
- funkcja cofania
- cichy silnik przystosowany do pracy ciągłej do 10 minut
- zabezpieczenie przed przegrzaniem
- optyczny wskaźnik napełnienia kosza / wyjątego kosza
- dotykowy panel bezpieczeństwa wstrzymujący pracę urządzenia
- wyświetlacz LCD - informuje o włączonej funkcji niszczarki
- osobne szczeliny i pojemniki do niszczenia płyt CD i kart plastikowych
- wyjmowany pojemnik na ścinki
- w standardzie butelka oleju o pojemności 30 ml
- obudowa na kółkach

model	arkusze	ścinek	mm	DIN 32757	DIN 66399	kosz	płyty CD	karty	zszywki	spinacze	dyskiety	cena	kod
JP 826C	18	3,8x40	3	P-4/O-1/T-2/E-2/F-1	35 l							1.350 ⁰⁰	110113

LAMINATORY VISION

zawsze udany efekt

nowa linia
praktycznych
laminatorów

GWARANCJA

2 LATA ★★
WSZYSTKIE
URZĄDZENIA

półka odbioru
zalaminowanych prac

wysoki
połysk

oznaczenia ułatwiające
właściwe umieszczenie dokumentu

podajnik
laminowanych prac

panel sterujący z szybkim do-
stępem do wszystkich funkcji



Laminator Vision G60

- nowoczesny laminator biurowy
- czarna, błyszcząca obudowa
- laminacja na gorąco lub na zimno
- intuicyjny panel sterowania
- trzy funkcje laminacji do wyboru: dokumenty, zdjęcia, laminacja na zimno
- funkcja cofania umożliwiająca wycofanie źle włożonej folii
- dioda sygnalizująca osiągnięcie temperatury roboczej
- półka na zalaminowane dokumenty
- grubość folii laminacyjnej 75-250 mic
- maksymalna grubość laminowanego dokumentu 0,7 mm
- technologia 6 gorących wałków - eliminuje stosowanie carriage
- szerokość laminacji 335 mm (A3+)
- prędkość laminacji 1000 mm/min
- czas nagrzewania 1 min
- wymiary 520x175x160 mm

model	szerokość laminacji	czas nagrzewania	prędkość laminacji	grubość folii (mic)	laminacja na zimno/na gorąco	cena	kod
Vision G60	335 mm	1 min	1000 mm/min	75-250	+ / +	1.350 ⁰⁰	310321

Laminator
Vision G60
świetnie sprawdza się
przy laminacji zdjęć
i wykonywaniu ozdób
metaliczną folią
barwiącą str. 40-41.



Zalaminowane dokumenty są bez-
pieczne, wodoodporne oraz trwałe.
Laminacja chroni dokumenty przed
czynnikami zewnętrznymi.



Właściwy dobór folii laminacyjnej do wielkości dokumentu,
zapewni piękną laminację. W ofercie antystatyczne folie
błyszczące, matowe i samoprzylepne. Szeroki wybór folii
laminacyjnych znajdziesz na stronach 40-41.



Laminacja pozwala na uwypuklenie szczegółów
i podkreślenie barw, dzięki czemu kolory na zalaminowanych
zdjęciach stają się ostrzejsze i żywsze.

NOWOŚĆ

Laminator Vision G10*

- nowoczesny laminator biurowy
- laminacja na gorąco lub zimno
- funkcja cofania umożliwiająca wycofanie źle włożonej folii
- technologia 2 gorących wałków - eliminuje stosowanie carriage
- dioda sygnalizująca osiągnięcie temperatury roboczej
- grubość folii laminacyjnej 75-125 mic
- maksymalna grubość laminowanego dokumentu 0,5 mm
- szerokość laminacji 235 mm (A4)
- czas nagrzewania 3-4 minuty
- wymiary 360x112x65 mm
- prędkość laminacji 410 mm/min

model	szerokość laminacji	czas nagrzewania	prędkość laminacji	grubość folii (mic)	laminacja na zimno/na gorąco	cena	kod
Vision G10	235 mm	3-4 min	410 mm/min	75-125	+ / +	210 ⁰⁰	310422

Laminator Vision G20

- nowoczesny laminator biurowy
- laminacja na gorąco
- suwak wyboru grubości folii laminacyjnej
- funkcja cofania umożliwiająca wycofanie źle włożonej folii
- dioda sygnalizująca osiągnięcie temperatury roboczej
- półka na zalaminowane dokumenty
- grubość folii laminacyjnej 80-125 mic
- maksymalna grubość laminowanego dokumentu 0,5 mm
- technologia 2 gorących wałków - eliminuje stosowanie carriage
- szerokość laminacji 320 mm (A3)
- prędkość laminacji 480 mm/min
- czas nagrzewania 3-4 min
- wymiary 470x116x98 mm

model	szerokość laminacji	czas nagrzewania	prędkość laminacji	grubość folii (mic)	laminacja na zimno/na gorąco	cena	kod
Vision G20	320 mm	3-4 min	480 mm/min	80-125	- / +	330 ⁰⁰	310319



Przyciski wyboru grubości folii
na panelu sterującym. Półka na zalaminowane
dokumenty.

Laminator Vision G50

- nowoczesny laminator biurowy
- laminacja na gorąco lub na zimno
- przyciski wyboru: grubości folii laminacyjnej i laminacji na zimno
- funkcja cofania umożliwiająca wycofanie źle włożonej folii
- dioda sygnalizująca osiągnięcie temperatury roboczej
- półka na zalaminowane dokumenty
- grubość folii laminacyjnej 80-150 mic
- maksymalna grubość laminowanego dokumentu 0,6 mm
- technologia 4 gorących wałków - eliminuje stosowanie carriage
- szerokość laminacji 320 mm (A3)
- prędkość laminacji 480 mm/min
- czas nagrzewania 1 min
- wymiary 470x146x123 mm

model	szerokość laminacji	czas nagrzewania	prędkość laminacji	grubość folii (mic)	laminacja na zimno/na gorąco	cena	kod
Vision G50	320 mm	1 min	480 mm/min	80-150	+ / +	570 ⁰⁰	310320

* Dostępne od 2019

LAMINATORY WALLNER



■ Laminatory Wallner DWL-4CF Wallner DWL-3AF

- laminator biurowy do laminacji na gorąco lub na zimno
- regulator doboru temperatury do grubości folii laminacyjnej
- funkcja cofania umożliwiająca wycofanie źle włożonej folii
- diody sygnalizujące osiągnięcie temperatury roboczej
- grubość folii laminacyjnej 60-150 mic
- maksymalna grubość laminowanego dokumentu 0,6 mm
- technologia 4 gorących wałków - eliminuje stosowanie carriage
- dźwignia zwalniająca napęd wałków
- szerokość laminacji 240 (A4+) / 340 (A3+) mm
- prędkość laminacji 350 mm/min
- czas nagrzewania 4-6 min / 3-5 min



DWL-3AF

DWL-4CF

GWARANCJA
2 LATA ★★
WSZYSTKIE
URZĄDZENIA

model	szerokość laminacji	czas nagrzewania	prędkość laminacji	grubość folii (mic)	laminacja na zimno/na gorąco	cena	kod
DWL-4CF	240 mm	4-6 min	350 mm/min	60-150	+ / +	310 ⁰⁰	310408
DWL-3AF	340 mm	3-5 min	350 mm/min	60-150	+ / +	380 ⁰⁰	310309



■ Laminatory Wallner LM441 Wallner LM341

- laminator biurowy do laminacji na gorąco lub na zimno
- dobór temperatury laminacji w zależności od grubości folii laminacyjnej
- funkcja cofania umożliwiająca wycofanie źle włożonej folii
- diody sygnalizujące osiągnięcie temperatury roboczej
- dźwiękowa sygnalizacja gotowości do pracy
- grubość folii laminacyjnej 80-250 mic
- maksymalna grubość laminowanego dokumentu 0,7 mm
- technologia 4 gorących wałków - eliminuje stosowanie carriage
- szerokość laminacji 240 (A4+) / 330 (A3+) mm
- prędkość laminacji 300 mm/min
- czas nagrzewania ~1 min



LM341

LM441



model	szerokość laminacji	czas nagrzewania	prędkość laminacji	grubość folii (mic)	laminacja na zimno/na gorąco	cena	kod
LM441	240 mm	1 min	300 mm/min	80-250	+ / +	440 ⁰⁰	310416
LM341	330 mm	1 min	300 mm/min	80-250	+ / +	490 ⁰⁰	310317

LAMINATORY SKY

Sky Photo 330

Sky Photo 230



■ Laminatory Sky Photo 230 Sky Photo 330

- laminatory idealne do laminacji zdjęć
- funkcjonalny panel sterowania
- dobór temperatury do grubości folii laminacyjnej
- laminacja na gorąco lub na zimno
- funkcja cofania umożliwiająca wycofanie źle włożonej folii
- diody sygnalizujące osiągnięcie temperatury roboczej
- grubość folii laminacyjnej 60-250 mic
- maksymalna grubość laminowanego dokumentu 0,7 mm
- technologia 4 gorących wałków - eliminuje stosowanie carriage
- szerokość laminacji 230 (A4+) / 330 (A3+) mm
- prędkość laminacji 300 mm/min
- czas nagrzewania 6-8 min



model	szerokość laminacji	czas nagrzewania	prędkość laminacji	grubość folii (mic)	laminacja na zimno/na gorąco	cena	kod
Sky 230	230 mm	6-8 min	300 mm/min	60-250	+ / +	560 ⁰⁰	310401
Sky 330	330 mm	6-8 min	300 mm/min	60-250	+ / +	750 ⁰⁰	310302

Panel sterujący umożliwia precyzyjny dobór temperatury i prędkości laminacji w zależności od grubości stosowanej folii laminacyjnej.



■ Laminator Sky 335 R6

- profesjonalny laminator - perfekcyjna laminacja zdjęć
- nowoczesny układ sterujący
- laminacja na gorąco lub na zimno
- wyświetlacz ciekłokrystaliczny
- dobór temperatury i prędkości laminacji w zależności od grubości folii laminacyjnej
- funkcja reverse umożliwiająca wycofanie źle włożonej folii
- diody sygnalizujące osiągnięcie temperatury roboczej
- dźwiękowa sygnalizacja gotowości do pracy
- grubość folii laminacyjnej 60 - 350 mic
- maksymalna grubość laminowanego dokumentu 1 mm
- technologia 6 gorących wałków - eliminuje stosowanie carriage
- szerokość laminacji 335 mm (A3+)
- prędkość laminacji 1400 mm/min
- czas nagrzewania 6 min

Laminator
Sky 335 R6
świetnie sprawdza się przy laminacji zdjęć i wykonywaniu zdobień metaliczną folią barwiącą str. 40-41.



model	szerokość laminacji	czas nagrzewania	prędkość laminacji	grubość folii (mic)	laminacja na zimno/na gorąco	cena	kod
335 R6	335 mm	6 min	1400 mm/min	60-350	+ / +	3.200 ⁰⁰	310304

LAMINATOR WALLNER

WALLNER
FOR YOUR OFFICE

wyjątkowo płaska, łatwa do przechowywania obudowa



włącz i laminuj bez dodatkowych ustawień



Łatwy w obsłudze - wystarczy włączyć i zacząć pracę.

Laminator Wallner OL290

- stała temperatura laminacji
- laminacja na gorąco lub na zimno
- dioda sygnalizująca osiągnięcie temperatury roboczej
- funkcja reverse
- grubość folii laminacyjnej 80-125 mic
- maksymalna grubość laminowanego dokumentu 0,4 mm
- technologia 4 gorących wałków - eliminuje stosowanie carriage
- dźwignia zwalnająca napęd wałków
- szerokość laminacji 232 mm (A4+)
- prędkość laminacji 250 mm/min
- czas nagrzewania 3-5 min

model	szerokość laminacji	czas nagrzewania	prędkość laminacji	grubość folii (mic)	laminacja na zimno/na gorąco	cena	kod
OL290	232 mm	3-5 min	250 mm/min	80-125	+ / +	175 ⁰⁰	310406

Papierowy „carrier”

- sztywny karton w formacie A4 powlekany specjalnym tworzywem do wielokrotnego użytku
- gwarancja bezpieczeństwa laminowanego dokumentu
- możliwość laminacji z marginesem folii większym niż 3 mm
- lepsza jakość laminacji
- długotrwałe utrzymanie czystości wałków laminatora
- możliwość laminacji jednostronnej

Format	Kod	Cena za 1 szt.
A4	360400	5,00

Zastosowanie carriage umożliwia piękną laminację zdjęć i jest niezbędne przy uszlachetnianiu wydruków metaliczną folią barwiącą (str 41). Stosując carrier należy pamiętać o ustawieniu wysokiej temperatury w laminatorze.

Parametry laminatorów

Specyfikacja / model	Osobiste	Biurowe									Profesjonalne	
	Wallner OL290	Vision G10	Wallner DWL4CF	Vision G20	Wallner DWL3AF	Wallner LM441	Wallner LM341	SKY PHOTO 230	Vision G50	SKY PHOTO 330	Vision G60	SKY 335 R6
Numer strony w katalogu	38	35	36	35	36	36	36	37	35	37	34	37
Maksymalny format dokumentów	A4+	A4+	A4+	A3+	A3+	A4+	A3+	A4+	A3+	A3+	A3+	A3+
Maks. szerokość dokumentów (mm)	232	235	240	320	340	240	330	230	320	330	335	335
Ilość wałków	4	2	4	2	4	4	4	4	4	4	6	6
Max. grubość folii laminacyjnej (mic)	125	125	150	125	150	250	250	250	150	250	250	350
Prędkość laminacji mm/min	250	410	350	480	350	300	300	300	480	300	1000	1400
Czas nagrzewania (min)	3-5	3-4	4-6	3-4	3-5	~1	~1	6-8	1	6-8	1	6
Laminacja na zimno	●	●	●	●	●	●	●	●	●	●	●	●
Laminacja bez carriage	●	●	●	●	●	●	●	●	●	●	●	●
Możliwość laminacji zdjęć	●	●	●	●	●	●	●	●	●	●	●	●
Wymiary	445x175x45	360x112x65	395x170x100	470x116x98	470x190x100	394x150x65	494x150x65	352x147x101	470x146x123	475x185x120	520x175x160	536x271x112
Kod	310406	310422	310408	310319	310309	310416	310317	310401	310320	310302	310321	310304
Cena netto	175,-	210,-	310,-	330,-	380,-	440,-	490,-	560,-	570,-	750,-	1.350,-	3.200,-

GWARANCJA
2 LATA
WSZYSTKIE
URZĄDZENIA

LAMINATORY I FOLIE DLA POLIGRAFII

HANAMI

- najwyższej jakości folie rolowe do laminacji na gorąco i na zimno
- do laminowania wydruków offsetowych i cyfrowych
- uszlachetnienie druku poprzez błyszczące lub matowe wykończenie wydruku uwypukla szczegóły i podbija barwy
- zabezpiecza przed czynnikami mechanicznymi, chemicznymi i wilgocią

METALIZOWANIE WYDRUKÓW CYFROWYCH



NOWOŚĆ



Laminator Excelam Eco 355

- urządzenie do metalizowania druków cyfrowych folią Digital Stamping
- laminator wyposażony w rewinder, zbierający folię cyfrową z arkusza
- panel sterowania z wyświetlaczem ciekłokrystalicznym
- maksymalna szerokość metalizacji 355 mm
- prędkość metalizacji 0,5 m/min.
- czas nagrzewania 7 minut
- mikroprocesorowa kontrola temperatury

Folia Digital Stamping

- folia przeznaczona do wybiórczej metalizacji druków cyfrowych
- dostępna w czterech kolorach: złoty, różowe złoto, srebrny, miedziany
- szerokość folii 320 mm, nawoje 100, 300 lub 500 mb.

Więcej informacji na stronie hanami.com.pl

LAMINACJA FOLIAMI TERMICZNYMI



W ofercie również szeroki wybór laminatorów i folii rolowych o różnej gramaturze i szerokości roli od 250 mm do 1010 mm!

- Folie laminacyjne rolowe - polipropylenowe
- Folie laminacyjne rolowe - poliestrowe

Laminatory Excelam Hot II 355 Q / 655 Q

BINDOWNICE

DO OPRAW GRZBIETEM PLASTIKOWYM

JAZON PLUS JAZON

Pionowe ułożenie kartek podczas dziurkowania ułatwia wykonanie oprawy dokładnie i bardziej starannie.



Ergonomiczna dźwignia umożliwia dziurkowanie bez wysiłku, zapewniając wygodną obsługę urządzenia oraz precyzyjność wykonania oprawy.

Bindownica Jazon Bindownica Jazon Plus

- profesjonalne bindownice do grzbietów plastikowych
- mechanizm wyłączania 7 noży dziurkujących (Jazon Plus)
- dwie odrębne dźwignie do dziurkowania i otwierania grzbietu
- pokrywy zabezpieczające mechanizmy: bindujący i dziurkujący
- pionowe ułożenie kartek podczas dziurkowania
- czytelny wskaźnik do pomiaru zalecanej grubości grzbietu
- regulator szerokości marginesu: 2, 3, 4, 5 mm
- jednorazowe dziurkowanie do 25 arkuszy papieru
- oprawa dokumentów o objętości do 510 kartek formatu A4
- pojemnik na ścinki

model	dziurkowanie do	oprawa do	cena	kod
Jazon	25 kartek	510 kartek	970 ⁰⁰	401102
Jazon Plus	25 kartek	510 kartek	990 ⁰⁰	401112

25 dziurkowanych kartek

PRECYZYJNA OPRAWA BEZ WYSIŁKU



Włóż arkusz dokumentów do szczeliny wejściowej i przedziurkuj papier.



Umieść grzbiet na grzebieniu wraz z przedziurkowanymi kartkami.



Zamknij grzbiet i wyjmij zbindowany dokument. Gotowe!



Bindownice z funkcją wyłączania noży dziurkujących umożliwiają oprawę dokumentów w niestandardowych formatach.



8 dziurkowanych kartek

Bindownica Wallner iBind A8

- bindownica do grzbietów plastikowych
- wygodna dźwignia do dziurkowania
- ogranicznik papieru ułatwiający precyzyjne wyśrodkowanie papieru
- jednorazowe dziurkowanie do 8 arkuszy papieru
- oprawa dokumentów o objętości do 145 kartek formatu A4
- pojemnik na ścinki

model	dziurkowanie do	oprawa do	cena	kod
iBind A8	8 kartek	145 kartek	230 ⁰⁰	401061



15 dziurkowanych kartek

Bindownica Wallner iBind A15

- bindownica do grzbietów plastikowych
- wygodna dźwignia do dziurkowania
- ogranicznik papieru ułatwiający precyzyjne wyśrodkowanie papieru
- regulator szerokości marginesu 2 - 5 mm
- jednorazowe dziurkowanie do 15 arkuszy papieru
- oprawa dokumentów o objętości do 450 kartek formatu A4
- pojemnik na ścinki

model	dziurkowanie do	oprawa do	cena	kod
iBind A15	15 kartek	450 kartek	380 ⁰⁰	401081



12 dziurkowanych kartek

Bindownica Wallner iBind A12

- bindownica do grzbietów plastikowych
- wygodna dźwignia do dziurkowania
- ogranicznik papieru ułatwiający precyzyjne wyśrodkowanie papieru
- regulator szerokości marginesu 2 - 5 mm
- jednorazowe dziurkowanie do 12 arkuszy papieru
- oprawa dokumentów o objętości do 450 kartek formatu A4
- pojemnik na ścinki

model	dziurkowanie do	oprawa do	cena	kod
iBind A12	12 kartek	450 kartek	295 ⁰⁰	401071



20 dziurkowanych kartek

Bindownica Wallner iBind A20

- bindownica do grzbietów plastikowych
- wygodna dźwignia do dziurkowania
- osobne dźwignie do otwierania i zamykania grzbietów
- ogranicznik papieru ułatwiający precyzyjne wyśrodkowanie papieru
- regulator szerokości marginesu 2 - 5 mm
- jednorazowe dziurkowanie do 20 arkuszy papieru
- oprawa dokumentów o objętości do 450 kartek A4
- pojemnik na ścinki

model	dziurkowanie do	oprawa do	cena	kod
iBind A20	20 kartek	450 kartek	550 ⁰⁰	401092

Nowa kolorystyka – uniwersalna czerń.

GWARANCJA

2 LATA
WSZYSTKIE
URZĄDZENIAWALLNER
FOR YOUR OFFICE20
dziurkowanych
kartek

BINDOWNICE BIUROWE

Czytelna miarka na obudowie umożliwia dobór wielkości grzbietu do ilości oprawianych kartek.

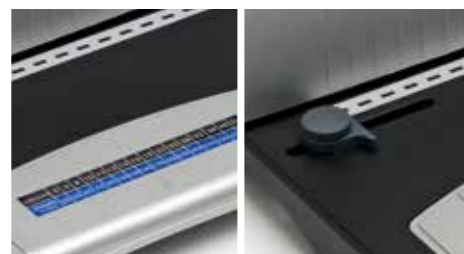

Czytelny wskaźnik doboru grzbietu.

Ogranicznik papieru.

Bindownica Wallner S-60

- trwała bindownica do grzbietów plastikowych
- dwie odrębne dźwignie do dziurkowania i otwierania grzbietów
- ogranicznik papieru ułatwiający precyzyjne wyśrodkowanie papieru
- regulator szerokości marginesu
- wskaźnik doboru grzbietu do ilości dziurkowanych kartek
- jednorazowe dziurkowanie do 20 arkuszy papieru
- oprawa dokumentów o objętości do 510 kartek formatu A4
- pojemnik na ścinki

model	dziurkowanie do	oprawa do	cena	kod
S-60	20 kartek	510 kartek	640 ⁰⁰	401012

System wyłączania 7 noży dziurkujących umożliwia piękną oprawę niestandardowych dokumentów.



Siedem wyłączanych noży dziurkujących.

Ogranicznik papieru.

Bindownica Wallner S-68

- nowoczesna bindownica do grzbietów plastikowych
- obudowa oraz mechanizmy wykonane z metalu
- dwie odrębne dźwignie do dziurkowania i otwierania grzbietów
- ogranicznik papieru ułatwiający precyzyjne wyśrodkowanie papieru
- regulator szerokości marginesu
- wskaźnik doboru grzbietu do ilości dziurkowanych kartek
- system wyłączania 7 noży dziurkujących
- jednorazowe dziurkowanie do 20 arkuszy papieru
- oprawa dokumentów o objętości do 510 kartek formatu A4
- pojemnik na ścinki

model	dziurkowanie do	oprawa do	cena	kod
S-68	20 kartek	510 kartek	740 ⁰⁰	401022

WALLNER
FOR YOUR OFFICE20
dziurkowanych
kartek

GWARANCJA

2 LATA
WSZYSTKIE
URZĄDZENIA

BINDOWANIE BEZ WYSIŁKU



Suwak doboru grzbietu do ilości oprawianych kartek.

Regulator szerokości marginesu oraz ogranicznik ułatwiający precyzyjne ułożenie papieru.

WALLNER
FOR YOUR OFFICE26
dziurkowanych
kartek

Ergonomiczna dźwignia do dziurkowania pozwala na optymalne rozłożenie siły nacisku. Wyjątkowa budowa dźwigni umożliwia dziurkowanie bez wysiłku poprzez przyłożenie siły jednej lub dwóch rąk, zapewniając wygodną obsługę dla osób praworęcznych i leworęcznych.

Bindownica Wallner S-100

- profesjonalna bindownica do grzbietów plastikowych
- wzmocniony mechanizm bindujący
- wygodna dźwignia do dziurkowania
- osobna dźwignia do otwierania grzbietów
- regulator szerokości marginesu dziurkowania 3 - 6 mm
- czytelny wskaźnik doboru grzbietu do ilości dziurkowanych kartek
- system wyłączania 21 noży dziurkujących
- jednorazowe dziurkowanie do 26 arkuszy papieru
- oprawa dokumentów o objętości do 510 kartek formatu A4
- pojemnik na ścinki

Bindownice z funkcją wyłączania noży dziurkujących umożliwiają oprawę dokumentów w niestandardowych formatach.

model	dziurkowanie do	oprawa do	cena	kod
S-100	26 kartek	510 kartek	790 ⁰⁰	401032

Szeroki wybór różnokolorowych okładek do bindowania i grzbietów plastikowych na stronach 48-50.

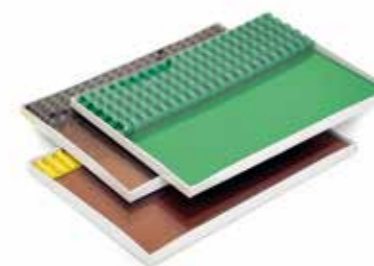

Pakiet startowy do bindowania* 414040

- zestaw niezbędnych produktów do bindowania
- 5 x karton skóropodobny Delta - tył oprawy
- 5 x kolorowa folia Prestige - przód oprawy
- 5 x grzbiet plastikowy

4⁰⁰

* zestaw przykładowy, brak możliwości wyboru konkretnego koloru okładki oraz rozmiaru i koloru grzbietu

Parametry bindownic do grzbietów plastikowych

Specyfikacja / model	Osobiste	Biurowe						Profesjonalne			
	WALLNER iBIND A8	WALLNER iBIND A12	WALLNER iBIND A15	WALLNER iBIND A20	WALLNER S-60	WALLNER S-68	WALLNER S-100	JAZON	JAZON PLUS	X5	XP5
Numer strony w katalogu	43	43	43	43	44	44	45	42	42	47	46
Maksymalna ilość jednorazowo dziurkowanych kartek A4	8	12	15	20	20	20	26	25	25	20	20
Maksymalna ilość oprawianych kartek	145	450	450	450	510	510	510	510	510	450 / 115	450/115
Rodzaj grzbietu	plastikowy	plastikowy	plastikowy	plastikowy	plastikowy	plastikowy	plastikowy	plastikowy	plastikowy	plastikowy/ drotowy	plastikowy/ drotowy
Elektryczne dziurkowanie	-	-	-	-	-	-	-	-	-	-	●
Wskaźnik wyboru grzbietu	-	●	●	●	●	●	●	●	●	-	-
Pojemnik na ścinki	●	●	●	●	●	●	●	●	●	●	●
Wymowane noże dziurkujące	-	-	-	-	-	●	●	-	●	-	-
Kod	401061	401071	401081	401092	401012	401022	401032	401102	401112	401132	401142
Cena netto	230,-	295,-	380,-	550,-	640,-	740,-	790,-	970,-	990,-	1.390,-	2.890,-

XP5 PROFESJONALNA BINDOWNICA ELEKTRYCZNA

DO OPRAW GRZBIETEM PŁASTIKOWYM I DRUTOWYM

GWARANCJA

2 LATA ★★
WSZYSTKIE
URZĄDZENIA21
in
device2 FUNKCJE
W 1 URZĄDZENIU20
dziurkowanych
kartekbindownica
elektryczna**Bindowanie jeszcze nigdy nie było tak proste!**

Profesjonalna bindownica elektryczna XP5 umożliwia oprawę dokumentów grzbietem plastikowym i drutowym. Wystarczy jedno urządzenie, aby przygotować elegancką oprawę w dowolnym formacie.

Dzięki przyciskowi **PUNCH** dziurkowanie nie wymaga użycia siły. Wciśnięcie przycisku uruchamia noże, które automatycznie dziurkują przygotowane do oprawy kartki.

dźwignia do otwierania i zamykania
grzbietu plastikowegowybór
rodzaju oprawydźwignia do zaciskania
grzbietu drutowegozaczepy do założenia
grzbietu drutowegoPrzycisk Punch uruchamia
noże, które automatycznie
dziurkują kartki.**Bindownica elektryczna XP5**

- bindownica elektryczna do grzbietów plastikowych i drutowych (3:1)
- cicho pracujący moduł dziurkujący
- przycisk automatycznie uruchamiający noże dziurkujące
- diody sygnalizujące: gotowość bindownicy do pracy, wyjęcie lub przepełnienie pojemnika na ścinki, zacięcie papieru lub konieczność naprawy
- dwie osobne dźwignie do zaciskania grzbietów plastikowych i drutowych
- szczelina do oprawy dokumentów dowolnych formatów
- regulator szerokości dziurkowania (2-6 mm)
- jednorazowe dziurkowanie:
 - do 25 kartek (grzbiet plastikowy)
 - do 20 kartek (grzbiet metalowy)
- oprawa dokumentów o objętości:
 - do 450 arkuszy papieru (grzbiet plastikowy)
 - do 115 arkuszy papieru (grzbiet metalowy)
- funkcjonalny pojemnik na ścinki

model	dziurkowanie		oprawa grzbietem		cena	kod
	oprawa plastikowa	oprawa metalowa	plastikowym	metalowym		
XP5	25 kartek	20 kartek	450 kartek	115 kartek	2.890 ⁰⁰	401142

Specjalny pedał do uruchamiania noży dziurkujących, działa wymiennie z przyciskiem PUNCH.

Wskaźnik ciągłości dziurkowania umożliwia oprawę dokumentów w formatach dłuższych niż A4. Wypustki ułatwiają równe dziurkowanie dłuższych formatów.

X5 BINDOWNICA PROFESJONALNA

DO OPRAW GRZBIETEM PŁASTIKOWYM I DRUTOWYM

GWARANCJA

2 LATA ★★
WSZYSTKIE
URZĄDZENIA**Bindowanie jeszcze nigdy nie było tak proste!**

Bindownica X5 jest skutecznym i zapewniającym profesjonalną jakość bindowania urządzeniem. Z łatwością oprawia dokumenty w grzbiet plastikowy i drutowy o skoku 3:1

Szczelina na dokumenty bez ograniczenia formatu pozwala oprawiać naprawdę nietypowe prace.

dźwignia do otwierania i zamykania
grzbietu plastikowegowskaźnik ciągłości
dziurkowaniawybór
rodzaju oprawydźwignia do dziurkowania
i zaciskania grzbietu drutowegozaczepy do założenia
grzbietu drutowego

Grzbiety drutowe na str. 55



Grzbiety plastikowe na str. 50

Wysuwany ogranicznik
papieru, ułatwiający równe
ułożenie dokumentów
do dziurkowania.Wskaźnik ciągłości
dziurkowania umożliwia
oprawę dokumentów
w formatach dłuższych niż A4.21
in
device2 FUNKCJE
W 1 URZĄDZENIU20
dziurkowanych
kartek**Bindownica X5**

- profesjonalna bindownica do grzbietów plastikowych i drutowych
- stabilna konstrukcja zapewniająca precyzyjne dziurkowanie
- dwie, ułatwiające pracę, osobne dźwignie do dziurkowania i zaciskania grzbietu
- oprawa grzbietem plastikowym
- elegancka oprawa drutowa w systemie 3:1
- szczelina do oprawy dowolnych formatów dokumentów
- regulator szerokości dziurkowania (2-6 mm)
- precyzyjny regulator stopnia zaciskania grzbietu drutowego w zależności od rozmiaru
- jednorazowe dziurkowanie do 20 kartek
- oprawa dokumentów o objętości:
 - grzbiet plastikowy: do 450 arkuszy papieru
 - grzbiet drutowy: do 115 arkuszy papieru
- funkcjonalny pojemnik na ścinki

model	dziurkowanie do	oprawa grzbietem		cena	kod
		plastikowym	metalowym		
X5	20 kartek	450 kartek	115 kartek	1.390 ⁰⁰	401132

Zobacz
bindownicę X5
w działaniu



OKŁADKI DO BINDOWANIA

stanowią odpowiednie wykończenie dokumentu oprawianego grzbietem plastikowym, metalowym, listwą wsuwaną lub greenbinderem. Jako okładki znakomicie prezentują się: folia przezroczysta, tworzywo lub karton, w dowolnej kombinacji.

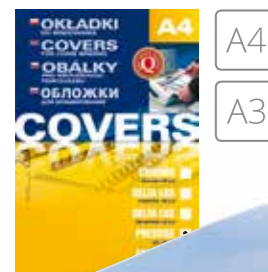

Folia Prestige do bindowania

- przezroczysta folia do oprawy dokumentów
- wykorzystywana jako okładka
- grubość folii 150 lub 200 mic
- format A4 w opakowaniu po 100 lub 25 arkuszy
- format A3 w opakowaniu po 100 arkuszy

Grubość	Kolor	Format A4				Format A3	
		Opakowanie 25 szt		Opakowanie 100 szt		Opakowanie 100 szt	
		Kod	Cena	Kod	Cena	Kod	Cena
150 mic	bezbarny	410155	11,60	410151	33,40	431151	68,00
	bezbarny	410205	12,20	410201	39,00	431201	79,00
	niebieski	409035	12,80	409031	42,30	-	-
	czerwony	409045	12,80	409041	42,30	-	-
	zielony	409055	12,80	409051	42,30	-	-
	żółty	409075	12,80	409071	42,30	-	-
200 mic	brązowy	409085	12,80	409081	42,30	-	-
	brązowy	409085	12,80	409081	42,30	-	-

kolory folii Prestige **

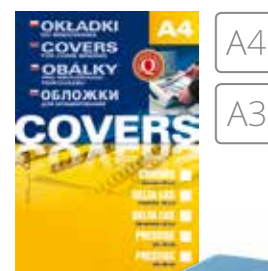

Karton Delta skóropodobny

- karton do bindowania o fakturze skóry
- dostępne kolory: biały, żółty, czerwony, bordowy, zielony, niebieski, brązowy, szary, czarny, granatowy, kość słoniowa
- format A4 w opakowaniu po 100 lub 25 arkuszy
- format A3 w opakowaniu po 100 arkuszy

Kolor	Format A3		Format A4			
	Opakowanie 100 szt	Cena	Opakowanie 25 szt		Opakowanie 100 szt	
	Kod	Cena	Kod	Cena	Kod	Cena
biały	432011	79,70	407015	12,60	407011	39,85
czarny	432021	79,70	407025	12,60	407021	39,85
niebieski	432031	79,70	407035	12,60	407031	39,85
granatowy	432061	79,70	407045	12,60	407041	39,85
bordowy	432091	79,70	407055	12,60	407051	39,85
			407065	12,60	407061	39,85
			407075	12,60	407071	39,85
			407085	12,60	407081	39,85
			407095	12,60	407091	39,85
			407105	12,60	407101	39,85
kość słoniowa	407125	12,60	407125	12,60	407121	39,85

kolory okładek Delta **

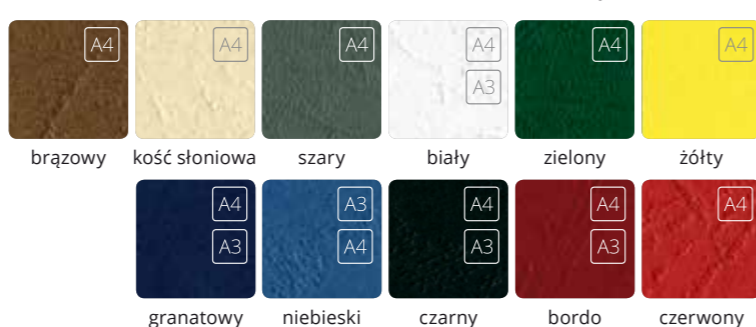

Karton ozdobny Mika

- karton ozdobny z błyszczącymi drobinami używany do oprawy dokumentów
- gramatura 240 g/m²
- dostępne kolory: czarny, granatowy
- opakowanie 100 arkuszy A4

Kolor	Opakowanie 100 szt	Cena
granatowy	203115	46,00
czarny	203117	46,00

kolory kartonu Mika **



Więcej kolorów Kartonu Mika w opakowaniach po 20 arkuszy znajdziesz na stronie 114.



Bogaty wybór kartonów ozdobnych na stronie 108 i następnych.

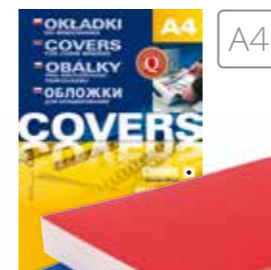

Karton Chromo do bindowania

- jednostronnie kolorowy, błyszczący karton do oprawy dokumentów
- gramatura 250 g/m²
- opakowanie 100 lub 25 arkuszy A4
- dostępne kolory: biały, żółty, czerwony, zielony, niebieski, czarny

Kolor	Opakowanie 25 szt		Opakowanie 100 szt	
	Kod	Cena	Kod	Cena
biały	408015	11,20	408011	37,50
czarny	408025	11,20	408021	37,50
niebieski	408035	11,20	408031	37,50
czerwony	408045	11,20	408041	37,50
zielony	408055	11,20	408051	37,50
żółty	408075	11,20	408071	37,50

kolory okładek Chromo **



Okładki Exclusive do bindowania

- sztywne tworzywo o ziarnistej fakturze
- grubość 400 mic
- dostępne kolory: czarny, niebieski, granatowy, bordowy, żółty
- opakowanie 50 arkuszy A4

Kolor	Gramatura 400 mic	
	Kod	Cena
czarny	411024	41,00
niebieski	411034	41,00
granatowy	411064	41,00
żółty	411074	41,00
bordowy	411094	41,00

kolory okładek Exclusive **



FOLIE LASER KSERO I INKJET

umożliwiają stworzenie własnej, personalizowanej okładki poprzez wykonanie nadruku odpowiednio w kserokopiarkę, drukarce laserowej lub atramentowej.



Folia do drukarek laserowych i kserokopiarek

- bezbarwna folia poliesterowa
- grubość 100 mikronów
- do wydruków w laserowych drukarkach monochromatycznych i kserokopiarkach
- wysoka odporność termiczna
- dwustronne wykończenie antystatyczne

Opakowanie 20 arkuszy A4	10 ⁰⁰	413012
Opakowanie 100 arkuszy A4	49 ⁰⁰	413011
Opakowanie 20 arkuszy A3	25 ⁰⁰	413032
Opakowanie 100 arkuszy A3	118 ⁰⁰	413031

NOWOŚĆ



Folia do drukarek atramentowych

- bezbarwna folia poliesterowa bez paska
- grubość 100 mikronów
- do wydruków w drukarkach atramentowych
- struktura folii zapobiegająca rozlewaniu się tuszu

Opakowanie 20 arkuszy A4	25 ⁰⁰	413022
Opakowanie 50 arkuszy A4	59 ⁰⁰	413025
Opakowanie 20 arkuszy A3	53 ⁰⁰	413042
Opakowanie 50 arkuszy A3	128 ⁰⁰	413045

NOWOŚĆ



Okładki Express

- zestaw do oprawy dokumentów
- okładka przednia - przezroczysta folia
- okładka tylna - kolorowy karton
- przezroczysta listwa wsuwana
- dostępne kolory: czarny, niebieski, zielony, ciemno czerwony

Rozmiar (mm)	Ilość kartek do oprawienia	Ilość kompletów w opakowaniu	Kolor				Cena
			czarny	niebieski	zielony	c. czerwony	
4,5	50	10	414452	414453	414455	414457	19,00
9,5	100	8	414952	414953	414955	414957	17,00



Samoprzylepna folia do drukarek laserowych lub atramentowych

- błyszcząca folia poliesterowa z klejem
- do wydruków w drukarkach atramentowych lub laserowych, kserokopiarkach, do flexodruku
- opakowanie 10 sztuk

Kolor	Gramatura (mic)	Inkjet	Laser	Kod	Cena
przezroczysty	100	•		434020	34,00
przezroczysty	50	*	*	434010	23,00
biały	80	*	*	434011	42,00
srebrny	80	*	*	434019	43,00

* * Sugerowany rodzaj zadruku.

Miarka doboru grzbietu do ilości oprawianych kartek

W celu dokładnego doboru grzbietu, przyłóż plik dokumentów do oprawy wraz z okładką pomiędzy dwie równoległe linie, jeżeli plik mieści się pomiędzy liniami odczytaj rozmiar grzbietu. Dodatkowo po prawej stronie znajdziesz przybliżoną ilość kartek oprawianych danych grzbietem.

5 mm	10 kartek
6 mm	25 kartek
8 mm	45 kartek
10 mm	65 kartek
12,5 mm	105 kartek
14 mm	125 kartek
16 mm	145 kartek
19 mm	165 kartek
22 mm	210 kartek
25 mm	240 kartek

GRZBIETY PLASTIKOWE

Szeroka gama kolorowych grzbietów ułatwia identyfikację oprawianych dokumentów. Zróżnicowane średnice grzbietów pozwalają na ich właściwe dobranie do ilości kartek.



Różnorodność rozmiarów i kolorów pozwala na dobór odpowiedniego grzbietu do koloru okładki i ilości oprawianych kartek.

Grzbiety plastikowe

- Dostępne w kolorach: białym, żółtym, czerwonym, zielonym, niebieskim, czarnym oraz przezroczystym.

Średnica grzbietu (mm)	Max. ilość kartek 80 g/m ²	Ilość grzbietów w opak.	Kod							Cena opak.
			biały	czarny	niebieski	czerwony	zielony	żółty	przezroczysty	
Opakowania 100 szt.										
5	10	100	405051	405052	405053	405054	405055	405056	405058	11,10
6	25	100	405061	405062	405063	405064	405065	405066	405068	15,70
8	45	100	405081	405082	405083	405084	405085	405086	405088	19,80
10	65	100	405101	405102	405103	405104	405105	405106	405108	23,50
12,5	105	100	405121	405122	405123	405124	405125	405126	405128	31,90
14	125	100	405141	405142	405143	405144	405145	405146	405148	35,90
16	145	100	405161	405162	405163	405164	405165	405166	405168	42,90
19/20	165	100	405191	405192	405193	405194	405195	405196	-	51,90
Opakowania 50 szt.										
22	210	50	405221	405222	405223	405224	405225	405226	-	32,90
25	240	50	405251	405252	405253	405254	405255	405256	-	39,90
28,5	270	50	405281	405282	405283	405284	405285	405286	-	49,40
32	300	50	405321	405322	405323	405324	405325	405326	-	49,40
38	350	50	405381	405382	405383	405384	405385	405386	-	60,90
45	440	50	405451	405452	405453	405454	405455	405456	-	63,90
51	510	50	405511	405512	405513	405514	405515	405516	-	74,50

Uwaga: Grzbiety o średnicy od 28,5 mają kształt owalny. Grzbiety o średnicy od 32 mm wyposażone są dodatkowo w zatrzaski zabezpieczające przed otwarciem.



Listwy wsuwane Standard

- listwy plastikowe z jedną zaokrągloną końcówką
- możliwość oprawienia do 75 kartek formatu A4 bez użycia bindownicy
- dostępne kolory: biały, czerwony, niebieski, zielony, czarny, przezroczysty
- opakowanie: 50 sztuk w pudełku kartonowym



Listwy zatrzaskowe Greenbindery

- jednoelementowe, składane listwy do oprawy dokumentów
- mocowane ręcznie na kartki przedziurkowane bindownicą
- zatrzaski, pewnie trzymające oprawiany dokument
- otwieranie i zamykanie listwy w celu dodania lub wyjęcia kartek
- dostępne kolory: biały, niebieski, czarny
- opakowanie 50 sztuk w pudełku kartonowym

Max. ilość kartek do oprawienia	Szerokość listwy (mm)	Kod						Cena
		biały	czerwony	niebieski	zielony	czarny	przezroczysty	
25	4	419041	419044	419043	419045	419042	419040	19,00
30	6	419061	419064	419063	419065	419062	419060	21,00
50	9/10	419091	419094	419093	419095	419092	419090	25,00
80	15	419151	419154	419153	419155	419152	419150	35,00

Max. ilość kartek do oprawienia	Szerokość grzbietu (mm)	Ilość listw w opakowaniu	Kod			Cena
			biały	niebieski	czarny	
40	5	50	421051	421053	421052	78,00
80	10	50	421101	421103	421102	82,00
130	15	50	421151	421153	421152	85,00
180	20	50	421201	421203	421202	87,00
210	25	50	421251	421253	421252	89,00



Etykiety na płyty CD str. 123

Kieszonki samoprzylepne prostokątne 422060

- w formacie dopasowanym do standardowych wizytówek
- zastosowanie: zamieszczenie załączników w postaci np. wizytówek do dokumentacji, w segregatorach, teczkach ofertowych itp.
- wymiary: 55x90 mm

Opakowanie 10 szt. **4⁰⁰**

Kieszonki samoprzylepne narożne 422072

- w formacie trójkąta aby włożyć kartkę, folder, informację itp.
- zastosowanie: zamieszczenie załączników do dokumentacji, w segregatorach, teczkach ofertowych itp.
- wymiary: 171x171 mm

Opakowanie 2 szt. **3⁰⁰**

Kieszonki na płyty CD do segregatorów 422045

- kieszonka na płytę CD z możliwością wpięcia do segregatora
- kłapka zabezpieczająca przed wypadnięciem płyty
- zastosowanie: dołączanie płyt CD do dokumentacji, w segregatorach, teczkach ofertowych itp.
- wymiary wewnętrzne 136x123 mm

Opakowanie 5 szt. **3⁶⁰**

Kieszonki na płyty CD samoprzylepne 422055

- kieszonka na płytę CD z możliwością przyklejenia w dowolnym miejscu
- kłapka zabezpieczająca przed wypadnięciem płyty
- zastosowanie: dołączanie płyt CD do dokumentacji, w segregatorach, teczkach ofertowych itp.
- wymiary wewnętrzne 125x121 mm

Opakowanie 5 szt. **5⁹⁰**

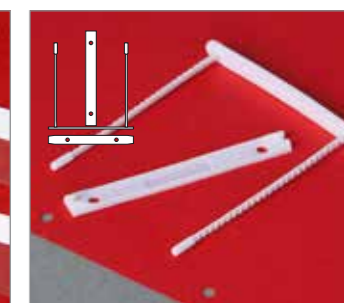

Wpinki do segregatorów dziurkowane 422031

- dziurkowane elementy mocujące
- do plików oprawianych bindownicą

Opakowanie 100 szt. **43⁰⁰**

Wpinki do segregatorów samoprzylepne 422011

- elementy mocujące ze ściętymi brzegami
- pasek kleju 8 mm

Opakowanie 100 szt. **43⁰⁰**

Wpinki do segregatorów samoprzylepne 422021

- elementy mocujące z zaokrąglonymi brzegami
- pasek kleju 10 mm
- stosowane np. do zalaminowanych dokumentów lub termokładek

Opakowanie 100 szt. **43⁰⁰**

Klipsy archiwizujące plastikowe 423011

- łączenie ponad 700 kartek 70g
- rozstaw odpowiedni do standardu dziurkacza
- długość wąsa 10 cm

Opakowanie 50 szt. **24⁹⁰**

Sposób stosowania:

Po przełożeniu wąsów klipsa przez przedziurkowany plik kartek, nałożyć podłużną plastikową płytkę i rozciągnąć wąsy aż do zatrzasknięcia w bocznych wycięciach plastikowej płytki. Kartki można dokładać wielokrotnie.

X6 BINDOWNICA PROFESJONALNA

OPRAWA GRZBIETEM DRUTOWYM 3:1 i 2:1

GWARANCJA

2

LATA
WSZYSTKIE
URZĄDZENIA

2 in 1
device

2 FUNKCJE
W 1 URZĄDZENIU



wskaźnik ciążkości
dziurkowania

wybór
systemu oprawy

dźwignia do dziurkowania
i zaciskania grzbietu

Suwak
wskazujący
wybrany
rodzaj
oprawy.

Wskaźnik
ciężkości
dziurkowania
umożliwia oprawę
dokumentów
w formatach
dłuższych
niż A4.

zaczepy do zakładania
grzbietu drutowego

otwieranie dokumentów
360°

20
dziurkowanych
kartek

Bindownica X6

- profesjonalna bindownica do grzbietów drutowych
- stabilna konstrukcja zapewniająca precyzyjne dziurkowanie
- dźwignia do dziurkowania i zaciskania grzbietu
- elegancka oprawa drutowa w systemie 3:1 i 2:1
- szczelina umożliwiająca oprawę dowolnych formatów dokumentów
- regulator szerokości dziurkowania (2-6 mm)
- jednorazowe dziurkowanie do 20 kartek
- oprawa dokumentów o objętości do 115 (3:1) i do 280 (2:1) arkuszy papieru
- funkcyjny pojemnik na ścinki

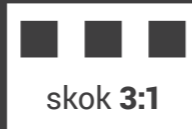

Oprawa 3:1 oznacza, że na długości odcinka równej 1 cal (2,54 cm) znajdują się 3 oczka spirali drutowej. Oprawa o skoku 3:1 stosowana jest najczęściej do oprawy zeszytów i notesów.

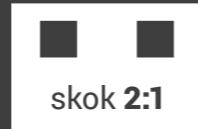

Oprawa 2:1 oznacza, że na długości odcinka równej 1 cal (2,54 cm) znajdują się 2 oczka spirali drutowej. Oprawa o skoku 2:1 stosowana jest najczęściej do oprawy atlasów samochodowych i kalendarzy.

Szeroki wybór grzbietów drutowych o skoku 3:1 i 2:1 w różnych kolorach i rozmiarach dostępny na str. 55

model	system	dziurkowanie do	oprawa do	cena	kod
X6	3:1/2:1	20 kartek	115 / 280 kartek	1.390 ⁰⁰	402052

GWARANCJA

2

LATA
WSZYSTKIE
URZĄDZENIA

SOLIDNA OPRAWA

LEKKI, NOWOCZESNY WYGLĄD

Najprostsze urządzenie
zapewniające precyzyjną
oprawę drutową.



Bindownica Renz SRW 360
doskonale sprawdza się
w punktach usługowych.
Umożliwia dziurkowanie 5000
arkuszy i oprawę 250 prac
w ciągu godziny.



BINDOWNICE BIUROWE DO GRZBIETÓW DRUTOWYCH

Wallner
FOR YOUR OFFICE

Bindownica Wallner HP 2108

- jednodźwigniowa bindownica do grzbietów drutowych o skoku 3:1
- wygodna ramka podtrzymująca oprawiane dokumenty
- jednorazowe dziurkowanie do 12 arkuszy papieru
- oprawa dokumentów o objętości do 125 kartek formatu A4
- pojemnik na ścinki

model	dziurkowanie do	oprawa do	cena	kod
HP 2108	12 kartek	125 kartek	450 ⁰⁰	402011

otwieranie dokumentów
360°

skok 3:1

12
dziurkowanych
kartek



System pionowego dziurkowania z otwarciem bocznym.

System wyłączanych noży, niezbędny do wykonania kalendarzy.

Bindownica Renz SRW 360

- nowoczesna, profesjonalna bindownica do grzbietów drutowych
- dwie, ułatwiające pracę, osobne dźwignie do dziurkowania i zaciskania grzbietu
- elegancka oprawa drutowa w systemie 3:1
- otwarcia boczne umożliwiające bindowanie arkuszy w formacie większym od A4
- mechanizm wyłączania poszczególnych noży dziurkujących pozwalający na oprawę niestandardowych rozmiarów dokumentów
- dziurkowanie 5000 arkuszy i wykonanie 250 opraw w ciągu godziny
- mechanizm szybkiego zakładania grzbietu
- regulator szerokości marginesu
- jednorazowe dziurkowanie do 25 arkuszy papieru
- oprawa dokumentów o objętości do 120 kartek formatu A4
- funkcyjny pojemnik na ścinki

model	dziurkowanie do	oprawa do	cena	kod
SRW 360	25 kartek	120 kartek	2.800 ⁰⁰	402022

otwieranie dokumentów
360°

skok 3:1

25
dziurkowanych
kartek

BINDOWNICE PROFESJONALNE



Bindownica D310

- elektryczna bindownica do grzbietów drutowych
- stabilna konstrukcja zapewniająca precyzyjne dziurkowanie
- elegancka oprawa drutowa w systemie 3:1 (do 14,3 mm)
- mechanizm wyłączania poszczególnych noży dziurkujących pozwalający na oprawę niestandardowych rozmiarów dokumentów
- funkcja elektrycznego dziurkowania dokumentów
- cicho pracujący moduł dziurkujący
- funkcja autoreverse - w przypadku przekroczenia zalecanej ilości kartek urządzenie cofa noże umożliwiając wyjęcie pliku kartek
- szczelina do oprawy arkuszy szerszych niż A4 umożliwiającą oprawę dowolnych formatów dokumentów
- regulator szerokości dziurkowania (3-8 mm)
- precyzyjny regulator stopnia zaciśnięcia grzbietu w zależności od rozmiaru
- jednorazowe dziurkowanie do 25 arkuszy papieru
- oprawa dokumentów o objętości do 120 kartek formatu A4
- funkcyjny pojemnik na ścinki

model	dziurkowanie do	oprawa do	cena	kod
D310	25 kartek	120 kartek	3.350 ⁰⁰	402042

Bindownica S310

- profesjonalna bindownica do grzbietów drutowych
- stabilna konstrukcja zapewniająca precyzyjne dziurkowanie
- dwie, ułatwiające pracę, osobne dźwignie do dziurkowania i zaciśnięcia grzbietu
- elegancka oprawa drutowa w systemie 3:1 (do 14,3 mm)
- mechanizm wyłączania poszczególnych noży dziurkujących pozwalający na oprawę niestandardowych rozmiarów dokumentów
- szczelina do oprawy arkuszy szerszych niż A4 umożliwiającą oprawę dowolnych formatów dokumentów
- regulator szerokości dziurkowania (3-8 mm)
- precyzyjny regulator stopnia zaciśnięcia grzbietu w zależności od rozmiaru
- jednorazowe dziurkowanie do 25 arkuszy papieru
- oprawa dokumentów o objętości do 120 kartek formatu A4
- funkcyjny pojemnik na ścinki

model	dziurkowanie do	oprawa do	cena	kod
S310	25 kartek	120 kartek	1.450 ⁰⁰	402032

GWARANCJA

2 LATA ***
WSZYSTKIE
URZĄDZENIA



25
dziurkowanych
kartek

skok 3:1



25
dziurkowanych
kartek

skok 3:1

Parametry bindownic do grzbietów drutowych

Specyfikacja / model	Biurowe		Profesjonalne				
	WALLNER HP2108	S310	X5	XP5	X6	RENZ SRW 360	D310
Numer strony w katalogu	53	54	47	46	52	53	54
Maksymalna ilość jednorazowo dziurkowanych kartek A4	12	25	20	20	20	25	25
Maksymalna ilość oprawianych kartek	125	120	115	115	280	120	120
Oprawa ponadstandardowych formatów papieru	-	●	●	●	●	●	●
Elektryczne dziurkowanie	-	-	-	●	-	-	●
Rodzaj grzbietu	drutowy	drutowy	drutowy	drutowy	drutowy	drutowy	drutowy
Pojemnik na ścinki	●	●	●	●	●	●	●
Wymywane noże dziurkujące	-	●	-	-	-	●	●
Kod	402011	402032	401132	401142	402052	402022	402042
Cena netto	450,-	1.450,-	1.390,-	2.890,-	1.390,-	2.800,-	3.350,-

GRZBIETY DRUTOWE

TRWAŁA OPRAWA
NADAJĄCA DOKUMENTOM
SUBTELNY, ELEGANCKI
I PROFESJONALNY WYGLĄD.

Grzbiety drutowe umożliwiają oprawę dokumentów o skoku 3:1 lub 2:1. Oznacza to, że na długości jednego cala (2,54 cm) znajdują się trzy lub dwa oczka na spirali. Oprawa drutowa najczęściej wykorzystywana jest do oprawy notatników, zeszytów, atlasów samochodowych, kalendarzy. W biznesie stosowana jest do oprawy ofert, raportów, prezentacji czy folderów.

skok 3:1

skok 2:1

Grzbiety drutowe Skok 3:1

- oprawa dokumentów w formacie A4
- do oprawy kalendarzy, zeszytów, kołonotatników, atlasów i innych często wykorzystywanych dokumentów
- siedem wielkości średnic 4,8 - 14,3 mm

Ilość kartek w oprawie (papier 80g/m ²)	Średnica grzbietu (mm)	Średnica grzbietu (cale)	Ilość w opak.	Kod		Cena opak.	Kod			Cena opak.
				biały	czarny		niebieski	złoty	srebrny	
2-15	4,8	3/16"	100	424041	424042	22,00	424043	424048	424049	25,00
16-40	6,4	1/4"	100	424061	424062	23,00	424063	424068	424069	26,00
41-55	8	5/16"	100	424081	424082	28,00	424083	424088	424089	33,00
56-65	9,5	3/8"	100	424091	424092	35,00	424093	424098	424099	39,00
66-80	11	7/16"	100	424111	424112	41,00	424113	424118	424119	46,00
81-100	12,7	1/2"	100	424121	424122	46,00	424123	424128	424129	53,00
101-115	14,3	9/16"	100	424141	424142	57,00	424143	424148	424149	65,00

Grzbiety drutowe Skok 2:1*

- oprawa dokumentów w formacie A4
- do oprawy kalendarzy, zeszytów, kołonotatników, atlasów i innych często wykorzystywanych dokumentów
- pięć wielkości średnic 15,9 - 31,8 mm

Ilość kartek w oprawie (papier 80g/m ²)	Średnica grzbietu (mm)	Średnica grzbietu (cale)	Ilość w opak.	Kod		Cena opak.	Kod			Cena opak.
				biały	czarny		niebieski	złoty	srebrny	
101-115	15,9	5/8"	100	425151	425152	125,00	425153	425158	425159	125,00
116-138	19	3/4"	100	425191	425192	145,00	425193	425198	425199	145,00
139-164	22,2	7/8"	100	425221	425222	165,00	425223	425228	425229	165,00
165-189	25,4	1"	100	425251	425252	205,00	425253	425258	425259	205,00
260-280	31,8	5/4"	50	425311	425312	165,00	425313	425318	425319	165,00

* Towar na zamówienie



W ofercie dostępne również kolory czerwony i zielony. O dostępność i ceny pytaj u dostawcy.



PROFESJONALNA OPRAWA DRUTOWA



Spirale zaciskowe na szpuli Skok 3:1

- wysokiej jakości grzbiety metalowe o skoku 3:1
- wykonane z drutu pokrytego tworzywem nylonowym
- możliwość stosowania w automatach i półautomatach do oprawy
- oprawa dokumentów dowolnej długości
- dostępne średnice 6,4; 8; 9,5 mm
- dostępne kolory: biały, czarny, srebrny
- ilość oczek na szpuli uzależniona jest od średnicy grzbietu

Ilość oczek na szpuli	Średnica grzbietu (mm)	Średnica grzbietu (cale)	Kod			Cena szpuli (1000 sztuk)
			biały	czarny	srebrny	
92000	6,4	1/4"	426151	426152	426159	345,00
62000	8	5/16"	426161	426162	426169	340,00
46000	9,5	3/8"	426171	426172	426179	340,00

Na zamówienie dostępne również inne kolory i rozmiary spirali zaciskowych na szpulach o skoku 3:1 i 2:1

Zawieszki do kalendarzy*

- metalowe zawieszki do kalendarzy
- dostępne kolory: biały, czarny, zielony, niebieski, czerwony, srebrny, złoty
- zawieszki dostępne w siedmiu rozmiarach: 7, 10, 15, 20, 25, 30, 40 cm
- opakowanie 1000 sztuk

Długość zawieszki (cm)	Kod							Cena opak. (1000 sztuk)
	biały	czarny	niebieski	czerwony	zielony	złoty	srebrny	
7	428071	428072	428073	428074	428075	428078	428079	59,00
10	428101	428102	428103	428104	428105	428108	428109	83,00
15	428151	428152	428153	428154	428155	428158	428159	120,00
20	428201	428202	428203	428204	428205	428208	428209	145,00
25	428251	428252	428253	428254	428255	428258	428259	180,00
30	428301	428302	428303	428304	428305	428308	428309	225,00
40	428401	428402	428403	428404	428405	428408	428409	305,00

* Towar na zamówienie

OPRAWA KANAŁOWA

SZYBKA I TRWAŁA OPRAWA DOKUMENTÓW

Okładki kanałowe miękkie

- trwała, odporna na zabrudzenia okładka do oprawy dokumentów
- miękką okładką z przezroczystą folią umożliwiającą podgląd pierwszej strony
- tył okładki wykonany z tworzywa sztucznego w różnych kolorach.
- szybka i trwała oprawa bez konieczności dziurkowania i sklejania

Rodzaje okładek

- dostępne kolory: czarny, niebieski, zielony
- 2 rozmiary w jednej cenie: do 44 kartek (AA), do 95 kartek (A)

Opakowanie okładek (AA, A – 10 sztuk) **42⁵⁰**

Wąski grzbiet sprawdzi się idealnie w oprawie dokumentów przeznaczonych do archiwum.



Wytrzymały i trwały grzbiet w elastycznej okładce.

Rozmiar	Ilość oprawianych kartek	Kolor	Kod	Cena za op. 10 szt.
AA (op. 10 szt)	do 44	niebieski	440026	42,50
		czarny	440022	42,50
		zielony	440025	42,50
A (op. 10 szt)	do 95	niebieski	439016	42,50
		czarny	439012	42,50
		zielony	439015	42,50

Okładki kanałowe miękkie DELUXE

- wysokiej klasy, eleganckie okładki do oprawy dokumentów
- najwyższej jakości okładki o fakturze skóry chronią dokumenty przed zaplamieniem i zagnieceniem
- przyjemna faktura, miła w dotyku
- wewnętrzna strona okładki wykończona beżową okleiną o fakturze skóry
- listwy grzbietowe w tym samym kolorze co okładka
- wykonane z materiałów recyklingowych
- szybka i trwała oprawa bez konieczności dziurkowania i sklejania

Rodzaje okładek

- dostępne kolory: czarny, biały, granatowy, bordowy
- 2 rozmiary: do 55 kartek (Deluxe 50), do 95 kartek (Deluxe 80)

Opakowanie okładki rozmiar 50 – 2 szt. **24⁰⁰**

Opakowanie okładki rozmiar 80 – 2 szt. **28⁰⁰**

Oprawa, która doda dokumentom elegancji i indywidualnego charakteru. Zaprezentujesz w niej raporty, zestawienia i kalkulacje. Liczy się pierwsze wrażenie.



NOWOŚĆ

Okładki wykończone materiałem skóropodobnym z lekkim połyskiem



Unikalna i wyjątkowa oprawa

Skóropodobna faktura wykończenia okładek twardych, odporna na zabrudzenia.

Rodzaj okładki	Ilość oprawianych kartek	Kolor	Kod	Cena za op. 2 szt.
Deluxe 50	do 55	czarny	441012	24,00
		biały	441017	24,00
		granatowy	441016	24,00
		bordowy	441018	24,00
Deluxe 80	do 95	czarny	442022	28,00
		biały	442027	28,00
		granatowy	442026	28,00
		bordowy	442028	28,00

OPRAWA KANAŁOWA

Okładki kanałowe twarde

- trwałe, odporne na zabrudzenia, eleganckie okładki do oprawy dokumentów
- najwyższej jakości okładka introligatorska z metalową listwą zamocowaną w grzbiecie
- okleina o fakturze skóry
- możliwość szybkiej i trwałej oprawy bez konieczności dziurkowania czy sklejania

Rodzaje okładek

- dostępne kolory: granatowy, bordowy, zielony, czarny
- bez napisu lub z napisem w kolorze złotym: Praca Dyplomowa, Praca Magisterska, Praca Licencjacka.
- rozmiary: do 44 kartek (AA), do 95 kartek (A), do 125 kartek (B), do 150 kartek (C), do 190 kartek (D)
- opakowanie 10 lub 8 sztuk jednego rodzaju okładek w zależności od rozmiaru

Opakowanie (AA, A, B, C - 10 szt., D - 8szt.) **77⁰⁰**

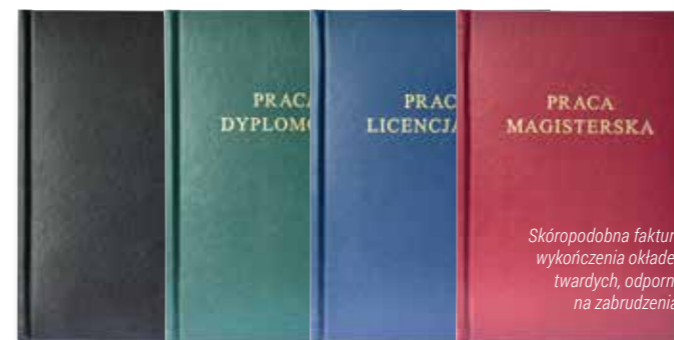

Skóropodobna faktura wykończenia okładek twardych, odporna na zabrudzenia.



Schemat umieszczenia dokumentu w okładce.

Otwarcie grzbietu przy pomocy debindera.

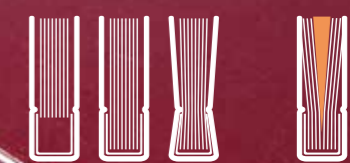

Rozmiar	Ilość oprawianych kartek	Kolor	Bez napisu			
			Praca Licencjacka	Praca Magisterska	Praca Dyplomowa	
AA (op. 10 szt)	do 44	czarny	435012	436012	437012	438012
		zielony	435015	436015	437015	438015
		granatowy	435016	436016	437016	438016
		bordowy	435017	436017	437017	438017
A (op. 10 szt)	do 95	czarny	435022	436022	437022	438022
		zielony	435025	436025	437025	438025
		granatowy	435026	436026	437026	438026
		bordowy	435027	436027	437027	438027
B (op. 10 szt)	do 125	czarny	435032	436032	437032	438032
		zielony	435035	436035	437035	438035
		granatowy	435036	436036	437036	438036
		bordowy	435037	436037	437037	438037
C (op. 10 szt)	do 150	czarny	435042	436042	437042	438042
		zielony	435045	436045	437045	438045
		granatowy	435046	436046	437046	438046
		bordowy	435047	436047	437047	438047
D (op. 8 szt)	do 190	granatowy	435056	-	-	-
		bordowy	435057	-	-	-

Bindownica kanałowa ImpressBind 280* 403032

- profesjonalna bindownica do oprawy kanałowej
- trwałe oprawianie różnego rodzaju prac dyplomowych, magisterskich, licencjackich
- stabilna metalowa obudowa umożliwiająca przechowywanie urządzenia w pionie
- ergonomiczna dźwignia ułatwiająca bindowanie
- możliwość otworzenia dokumentu i oprawienia ponownie w tę samą okładkę
- oprawa do 280 kartek
- wymiary: 460 x 160 x 510 mm

2.800⁰⁰



ImpressBind 140

impressBIND

Konstrukcja obudowy umożliwia wygodne przechowywanie złożonego urządzenia.

Bindownica kanałowa ImpressBind 140 403011

- profesjonalna bindownica do oprawy kanałowej
- trwałe oprawianie różnego rodzaju prac dyplomowych, magisterskich, licencjackich
- stabilna metalowa obudowa umożliwiająca przechowywanie urządzenia w pionie
- ergonomiczna dźwignia ułatwiająca bindowanie
- możliwość otworzenia dokumentu i oprawienia ponownie w tę samą okładkę
- oprawa do 140 kartek
- wymiary: 322 x 121 x 515 mm

2.100⁰⁰



Debinder do bindownicy ImpressBind 140 403020

- przeznaczony do otwierania zbindowanych okładek kanałowych
- model przystosowany do bindownicy kanałowej ImpressBind 140

45⁰⁰

Debinder do bindownicy ImpressBind 280* 403040

- przeznaczony do otwierania zbindowanych okładek kanałowych
- model przystosowany do bindownicy kanałowej ImpressBind 280

320⁰⁰

TERMOBINDOWANIE

GWARANCJA
2 LATA ★★
 WSZYSTKIE
 URZĄDZENIA

Dokumenty oprawione w miękką termookładkę zajmują dużo mniej miejsca.
 Termobindowanie jest często wykorzystywane do oprawy prac przechowywanych w archiwach.

Termobindowanica **TB200**

SOLIDNA I WYTRZYMAŁA OPRAWA

Zaprojektowana z myślą o nowych trendach termobindowanica TB200 w srebrnej, matowej obudowie pięknie prezentuje się w nowoczesnej przestrzeni biurowej.

OPRAWA **60**
 sekund

błyskawiczna
 oprawa aż do
200
 kartek

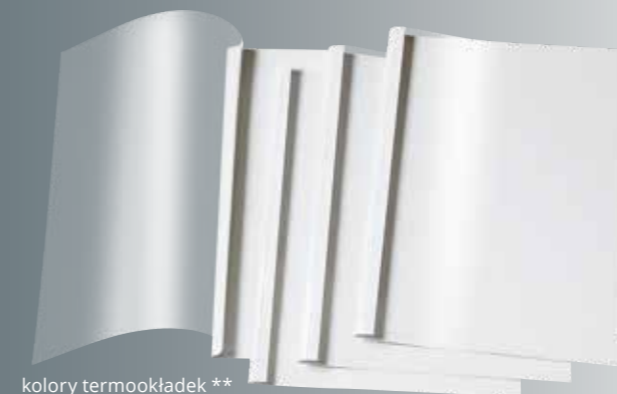

kolory termookładek **

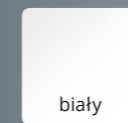

biały



kolory termookładek **

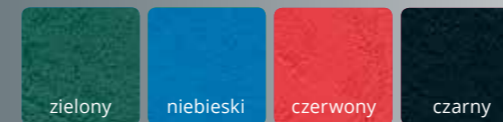

zielony

OPRAWA **30**
 sekund

błyskawiczna
 oprawa aż do
400
 kartek



Termobindowanica zaprojektowana do dużego natężenia pracy w biurze.
 Może oprawić dokumenty o grubości do 400 kartek A4 (80g)

Termookładki Standing Lux Lami - białe

przód: okładki z krystalicznie przejrzystej folii 150 mic
 tył: byszczący karton Chromo Lami 250 g/m², w kolorze białym

Szerokość grzbietu (mm)	Maks. ilość kartek 80g/m ²	Ilość szt. w opak.	Kod	Cena opak.	Ilość szt. w opak.	Kod	Cena opak.
1,5	15	100	429011	99,90	10	430011	13,30
2	20	100	429021	99,90	10	430021	13,30
3	30	100	429031	99,90	10	430031	13,30
4	40	100	429041	99,90	10	430041	13,30
6	60	100	429061	99,90	10	430061	13,30
9	90	80	429091	81,00	10	430091	13,30
12	120	80	429121	81,00	10	430121	13,30
15/16	150	50	429151	55,00	10	430151	13,30
18	180	50	429181	56,50	10	430181	14,30
20	200	50	429201	63,00	-	-	-
25	260	50	429251	63,00	-	-	-
30	310	30	429301	39,00	-	-	-
35	360	30	429351	39,00	-	-	-
40	410	30	429401	39,00	-	-	-
45	460	20	429451	28,60	-	-	-
50	500	20	429501	28,60	-	-	-

Termookładki Prestige - kolorowe

przód: okładki z krystalicznie przejrzystej folii 150 mic
 tył: skóropodobny karton Delta 225 g/m² w kolorach: zielonym, niebieskim, czerwonym, czarnym

Szerokość grzbietu (mm)	Maks. ilość kartek 80g/m ²	Ilość szt. w opak.	Kod				Cena opak.
			czarny	niebieski	czerwony	zielony	
1,5	15	100	429012	429013	429014	429015	129,00
			430012	430013	430014	430015	14,90
3	30	100	429032	429033	429034	429035	129,00
			430032	430033	430034	430035	15,80
4	40	100	429042	429043	429044	429045	129,00
			430042	430043	430044	430045	15,80
6	60	100	429062	429063	429064	429065	129,00
			430062	430063	430064	430065	15,80
9	90	80	429092	429093	429094	429095	104,00
			430092	430093	430094	430095	15,80
12	120	80	429122	429123	429124	429125	127,00
			430122	430123	430124	430125	18,80
15/16	150	50	429152	429153	429154	429155	81,00
			430152	430153	430154	430155	18,80
18	180	50	429182	429183	429184	429185	81,00
			430182	430183	430184	430185	18,80

Termobindowanie to najprostszy sposób na szybką oprawę dokumentów.

Bez względu na ilość kartek, wystarczy kilkadziesiąt sekund i gotowe!



Pod wpływem ciepła, klej zawarty w pasku łączącym okładkę przednią i tylną termookładki, rozpuszcza się i łączy ze sobą oprawiane dokumenty.

Termobindowanica TB 200

- łatwa w obsłudze termobindowanica
- wysuwana podpórka do chłodzenia dokumentów
- panel z diodami LED
- sygnalizator gotowości do pracy
- sygnalizator zakończenia procesu oprawy
- automatyczne wyłączenie po 90 minutach od zakończenia termobindowania
- oprawia do 200 kartek maksymalnie w 60 sekund
- wymiary: 420x101x163 mm

model	oprawa do	czas oprawy	cena	kod
TB 200	200 kartek 80g	60 s	190 ⁰⁰	404032

Termobindowanica T-80

- dźwiękowy i wizualny sygnalizator rozpoczęcia / zakończenia pracy
- wskaźnik dopasowania grubości okładek
- wibracja stabilizująca sklejanie arkuszy
- wentylator uruchamiany automatycznie
- automatyczne przechodzenie w stan czuwania po 10 minutach od zakończenia termobindowania
- półka do schładzania oprawianych dokumentów
- trzystopniowa regulacja czasu nagrzewania
- maksymalna temperatura: 150 ±10°C
- oprawia do 400 kartek (80g/m²) o maksymalnej długości 390 mm

model	oprawa do	czas oprawy	cena	kod
T-80	400 kartek 80g	30 s	1.250 ⁰⁰	404021

** ze względu na ograniczenia techniki druku reprodukowane kolory mogą się różnić od rzeczywistych kolorów okładek

GILOTYNY RC SYSTEMS

Gitoliny RC to najwyższej jakości profesjonalne gilotyny biurowe. Posiadają noże wykonane z wyjątkowo trwałej, specjalnie utwardzanej stali węglowej. Nóż zaostrzony pod kątem 65° zapewnia najwyższą jakość cięcia, co pozwala na cięcie materiałów z wysoką dokładnością przez wiele lat.

W ofercie modele przeznaczone do biur oraz profesjonalne gilotyny introligatorskie z **automatycznym dociskiem papieru**, które bez wysiłku tną jednorazowo nawet do **650 arkuszy** papieru.

professional
Quality

Specjalne oznaczenie wybranych urządzeń przeznaczonych do najbardziej wymagających zadań.

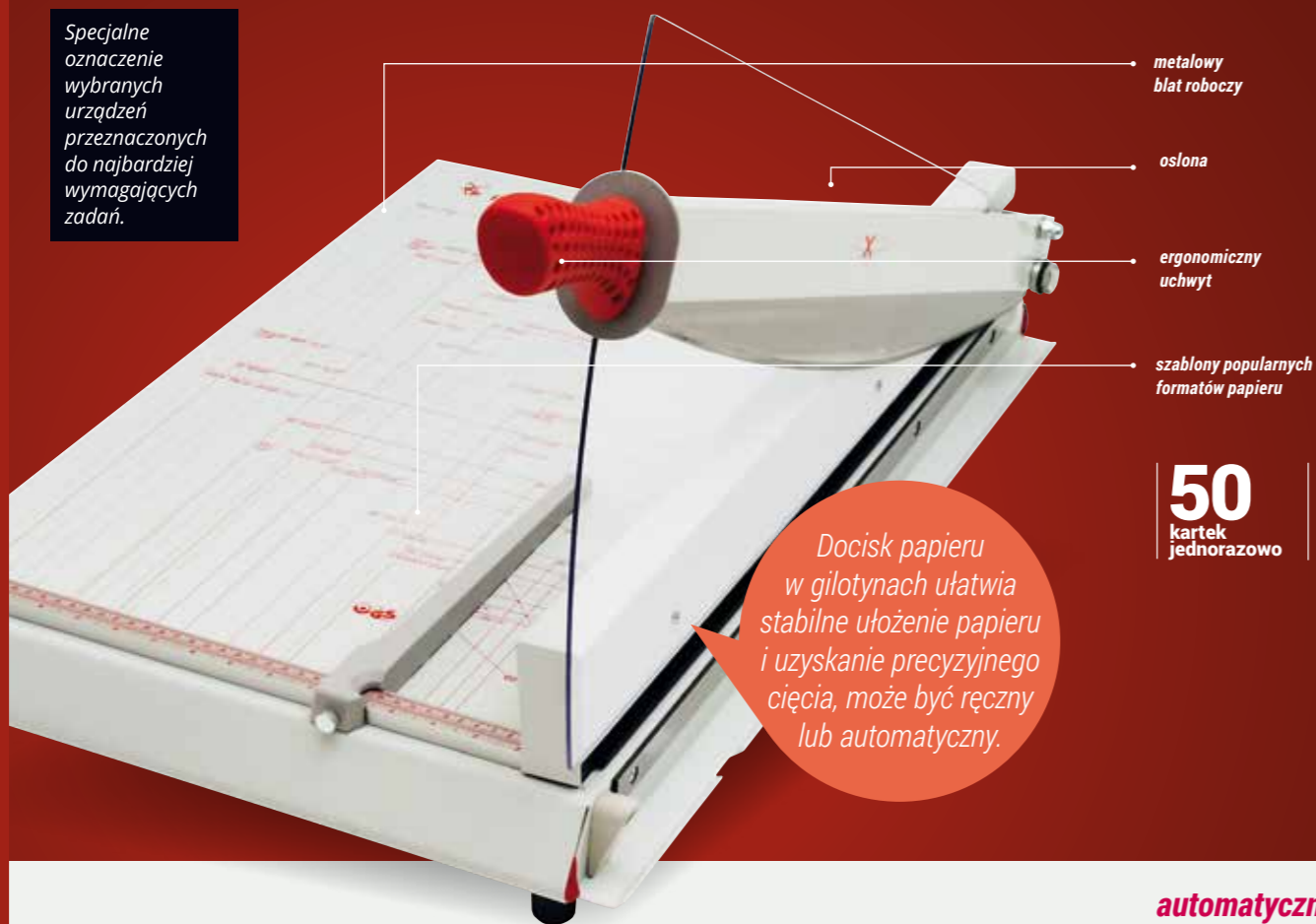

Docisk papieru w gilotynach ułatwia stabilne ułożenie papieru i uzyskanie precyzyjnego cięcia, może być ręczny lub automatyczny.

50
kartek
jednorazowo

**automatyczny
docisk papieru**



■ Gilotyna RC 560 S

- gilotyna biurowa z automatycznym systemem docisku papieru
- system docisku uruchamiany wraz z ruchem ostrza
- przezroczysta osłona zapewniająca bezpieczeństwo pracy
- ergonomiczny uchwyt przeciwpoślizgowy
- na blatach roboczych standardowe szablony formatów
- precyzyjny ogranicznik do regulowania wymiarów cięcia
- jednorazowe cięcie do 50 kartek 70g
- długość cięcia: 560 mm
- wymiary blatu: 720x510 mm

W ofercie również gilotyna RC 560 S ze specjalną podpórką do papieru.

model	cięcie	długość cięcia	cena	kod
RC 560 S	50 kartek 70g	560 mm	1.960 ⁰⁰	510135



Precyzyjne cięcie większej ilości arkuszy papieru.



Podpórka do papieru ułatwiająca odcinanie papieru o określonej szerokości.

GWARANCJA

2 LATA ★★
WSZYSTKIE
URZĄDZENIA

24
kartki
jednorazowo

**ręczny
docisk papieru**



■ Gilotyna RC 321 N

- gilotyna biurowa z ręcznym systemem docisku papieru
- przezroczysta osłona zapewniająca bezpieczeństwo pracy
- ergonomiczny uchwyt przeciwpoślizgowy
- na blatach roboczych standardowe szablony formatów
- jednorazowe cięcie do 24 kartek 70g
- długość cięcia: 320 mm
- wymiary blatu: 320x190 mm

model	cięcie	długość cięcia	cena	kod
RC 321 N	24 kartki 70g	320 mm	295 ⁰⁰	510313

30
kartek
jednorazowo

**ręczny
docisk papieru**



■ Gilotyna RC 361

- gilotyna biurowa z ręcznym systemem docisku papieru
- przezroczysta osłona zapewniająca bezpieczeństwo pracy
- ergonomiczny uchwyt przeciwpoślizgowy
- na blatach roboczych standardowe szablony formatów
- precyzyjny ogranicznik do regulowania wymiarów cięcia
- jednorazowe cięcie do 30 kartek 70g
- długość cięcia: 360 mm
- wymiary blatu: 440x300 mm

model	cięcie	długość cięcia	cena	kod
RC 361	30 kartek 70g	360 mm	620 ⁰⁰	510013

24
kartki
jednorazowo

**ręczny
docisk papieru**



■ Gilotyna RC 331 N

- gilotyna biurowa z ręcznym systemem docisku papieru
- przezroczysta osłona zapewniająca bezpieczeństwo pracy
- ergonomiczny uchwyt przeciwpoślizgowy
- na blatach roboczych standardowe szablony formatów
- jednorazowe cięcie do 24 kartek 70g
- długość cięcia: 330 mm
- wymiary blatu: 330x245 mm

model	cięcie	długość cięcia	cena	kod
RC 331 N	24 kartki 70g	330 mm	490 ⁰⁰	510323

30
kartek
jednorazowo

**automatyczny
docisk papieru**



■ Gilotyna RC 363

- gilotyna z automatycznym systemem docisku papieru
- system docisku uruchamiany wraz z ruchem ostrza
- przezroczysta osłona zapewniająca bezpieczeństwo pracy
- ergonomiczny uchwyt przeciwpoślizgowy
- na blatach roboczych standardowe szablony formatów
- precyzyjny ogranicznik do regulowania wymiarów cięcia
- jednorazowe cięcie do 30 kartek 70g
- długość cięcia: 360 mm
- wymiary blatu: 440x300 mm

model	cięcie	długość cięcia	cena	kod
RC 363	30 kartek 70g	360 mm	770 ⁰⁰	510023

GILOTYNY RC SYSTEMS

GWARANCJA

2 LATA
WSZYSTKIE
URZĄDZENIA

40
kartek
jednorazowo

**ręczny
docisk papieru**



■ Gilotyna RC 380 SE

- gilotyna biurowa z ręcznym dociskiem papieru
- przezroczysta osłona zapewniająca bezpieczeństwo pracy
- ergonomiczny uchwyt przeciwpoślizgowy
- na blatach roboczych standardowe szablony formatów
- precyzyjny ogranicznik do regulowania wymiarów cięcia
- jednorazowe cięcie do 40 kartek 70g
- długość cięcia: 380 mm
- wymiary blatu: 430x420 mm

model	cięcie	długość cięcia	cena	kod
RC 380 SE	40 kartek 70g	380 mm	920 ⁰⁰	510063

40
kartek
jednorazowo

**automatyczny
docisk papieru**

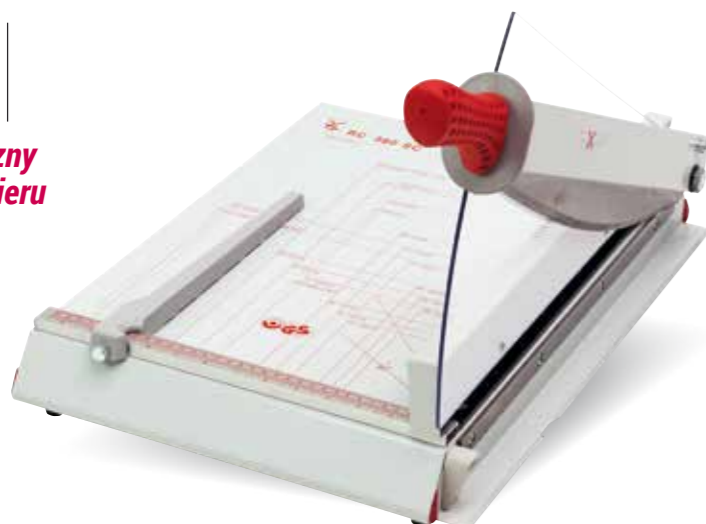

■ Gilotyna RC 380 SC

- gilotyna biurowa z automatycznym systemem docisku papieru
- przezroczysta osłona zapewniająca bezpieczeństwo pracy
- ergonomiczny uchwyt przeciwpoślizgowy
- na blatach roboczych standardowe szablony formatów
- precyzyjny ogranicznik do regulowania wymiarów cięcia
- jednorazowe cięcie do 40 kartek 70g
- długość cięcia: 380 mm
- wymiary blatu: 430x420 mm

model	cięcie	długość cięcia	cena	kod
RC 380 SC	40 kartek 70g	380 mm	1.150 ⁰⁰	510073

50
kartek
jednorazowo

**automatyczny
docisk papieru**



■ Gilotyna RC 380 C

- gilotyna biurowa z automatycznym systemem docisku papieru
- przezroczysta osłona zapewniająca bezpieczeństwo pracy
- ergonomiczny uchwyt przeciwpoślizgowy
- na blatach roboczych standardowe szablony formatów
- precyzyjny ogranicznik do regulowania wymiarów cięcia
- zewnętrzna podpórka do papieru
- jednorazowe cięcie do 50 kartek 70g
- długość cięcia: 380 mm
- wymiary blatu: 430x420 mm

model	cięcie	długość cięcia	cena	kod
RC 380 C	50 kartek 70g	380 mm	1.400 ⁰⁰	510083



Industrie
Forum
Design
Hannover

RC SYSTEMS



Osłona zapewniająca bezpieczeństwo pracy podczas cięcia papieru.

40
kartek
jednorazowo

**automatyczny
docisk papieru**



Na blacie roboczym szablony ułatwiające cięcie najpopularniejszych formatów papieru.

■ Gilotyna RC 440 C

- gilotyna biurowa z automatycznym systemem docisku papieru
- przezroczysta osłona zapewniająca bezpieczeństwo pracy
- ergonomiczny uchwyt przeciwpoślizgowy
- na blatach roboczych standardowe szablony formatów
- precyzyjny ogranicznik do regulowania wymiarów cięcia
- jednorazowe cięcie do 40 kartek 70g
- długość cięcia: 440 mm
- wymiary blatu: 480x380 mm

model	cięcie	długość cięcia	cena	kod
RC 440 C	40 kartek 70g	440 mm	1.340 ⁰⁰	510094

40
kartek
jednorazowo

**automatyczny
docisk papieru**

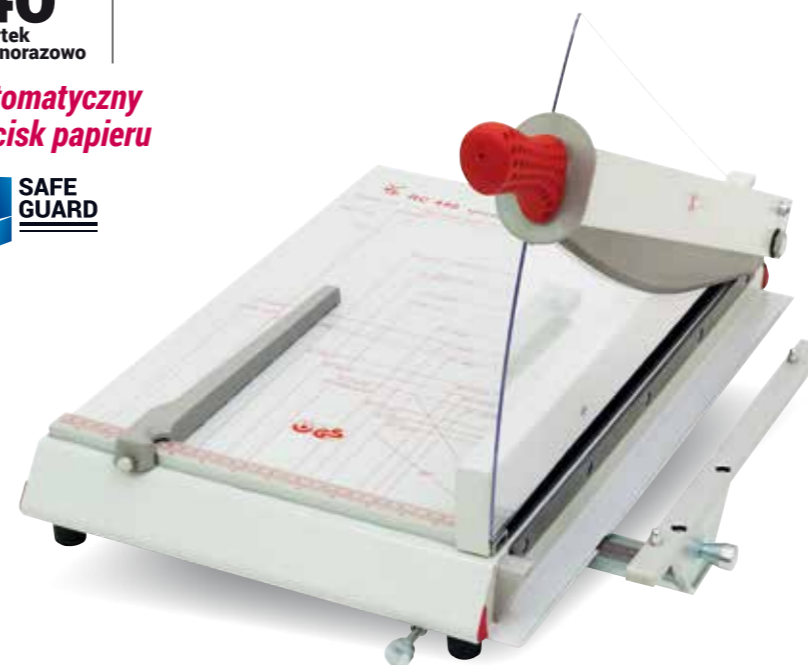

Specjalna podpórka do papieru ułatwia precyzyjne odcięcie papieru o określonej szerokości.

■ Gilotyna RC 440 S

- gilotyna biurowa z automatycznym systemem docisku papieru
- przezroczysta osłona zapewniająca bezpieczeństwo pracy
- ergonomiczny uchwyt przeciwpoślizgowy
- na blatach roboczych standardowe szablony formatów
- precyzyjny ogranicznik do regulowania wymiarów cięcia
- zewnętrzna podpórka do papieru
- jednorazowe cięcie do 40 kartek 70g
- długość cięcia: 440 mm
- wymiary blatu: 480x380 mm

model	cięcie	długość cięcia	cena	kod
RC 440 S	40 kartek 70g	440 mm	1.580 ⁰⁰	510104



solidna podstawa
umożliwia stworzenie
profesjonalnego
stanowiska pracy

GILOTYNY PROFESJONALNE

Gilotyны introligatorskie z dociskiem automatycznym tną bez wysiłku jednorazowo nawet do 650 arkuszy! Wyposażone są w przezroczyste osłony zapewniające bezpieczeństwo pracy oraz ergonomiczny uchwyt przeciwpoślizgowy. Funkcjonalny stojak umożliwia ustawienie gilotyny w dowolnym miejscu i stworzenie profesjonalnego stanowiska pracy.

50
kartek
jednorazowo

**automatyczny
docisk papieru**



GWARANCJA

2 LATA ★★
WSZYSTKIE
URZĄDZENIA

■ Gilotyна RC 710

- gilotyna profesjonalna z automatycznym systemem docisku papieru
- system docisku uruchamiany wraz z ruchem ostrza
- przezroczysta osłona zapewniająca bezpieczeństwo pracy
- ergonomiczny uchwyt przeciwpoślizgowy
- zewnętrzna podpórka do papieru skalowana w milimetrach
- na blacie roboczym standardowe szablony formatów
- regulowany ogranicznik formatów
- jednorazowe cięcie do 50 kartek 70g
- długość cięcia: 710 mm
- wymiary blatu: 875x610 mm

model	cięcie	długość cięcia	cena	kod
RC 710	50 kartek 70g	710 mm	2.900 ⁰⁰	510147

■ Gilotyна RC 710 T 510157

Wersja RC 710 ze stojakiem.

3.650⁰⁰

■ Gilotyна RC 466*

- gilotyna profesjonalna z automatycznym systemem docisku papieru
- system docisku uruchamiany wraz z ruchem ostrza
- osłona bezpieczeństwa blokująca dostęp do ostrza
- ergonomiczny uchwyt przeciwpoślizgowy
- promień świetlny wskazujący miejsce opuszczenia noża
- na blacie roboczym standardowe szablony formatów
- regulowany ogranicznik formatów
- jednorazowe cięcie do 650 kartek 70 g
- długość cięcia: 466 mm
- wymiary blatu: 466x730 mm

model	cięcie	długość cięcia	cena	kod
RC 466	650 kartek 70g	466 mm	9.800 ⁰⁰	510264

■ Gilotyна RC 466 T* 510274

Wersja RC 466 ze stojakiem.

10.660⁰⁰

* Towar na zamówienie

GILOTYNY KOBRA

20
kartek
jednorazowo



30
kartek
jednorazowo



30
kartek
jednorazowo



GWARANCJA

2 LATA ★★
WSZYSTKIE
URZĄDZENIA

400
kartek
jednorazowo



Super Cut System

Specjalny system cięcia wykorzystuje noże wykonane z wyjątkowo trwałej, specjalnie utwardzonej stali węglowej, zaostrejzonej pod kątem 65° zapewniające najwyższą jakość cięcia.

■ Gilotyна Kobra 360 EM

- gilotyna biurowa z ręcznym systemem docisku papieru
- osłona zapewniająca bezpieczeństwo pracy
- ergonomiczny uchwyt przeciwpoślizgowy zapewniający komfort pracy
- na blatach roboczych standardowe szablony formatów
- ogranicznik do regulowania wymiarów cięcia
- jednorazowe cięcie do 20 kartek 70g
- długość cięcia: 360 mm
- wymiary blatu: 400x300 mm

model	cięcie	długość cięcia	cena	kod
Kobra 360 EM	20 kartek 70g	360 mm	470 ⁰⁰	510163

■ Gilotyна Kobra 360 A

- gilotyna biurowa z automatycznym systemem docisku papieru
- osłona zapewniająca bezpieczeństwo pracy
- ergonomiczny uchwyt przeciwpoślizgowy zapewniający komfort pracy
- na blatach roboczych standardowe szablony formatów
- ogranicznik do regulowania wymiarów cięcia
- jednorazowe cięcie do 30 kartek 70g
- długość cięcia: 360 mm
- wymiary blatu: 400x300 mm

model	cięcie	długość cięcia	cena	kod
Kobra 360 A	30 kartek 70g	360 mm	920 ⁰⁰	510183

■ Gilotyна Kobra 460 A

- gilotyna biurowa z automatycznym systemem docisku papieru
- osłona zapewniająca bezpieczeństwo pracy
- ergonomiczny uchwyt przeciwpoślizgowy dla komfortu pracy
- na blatach roboczych standardowe szablony formatów
- ogranicznik do regulowania wymiarów cięcia
- jednorazowe cięcie do 30 kartek 70g
- długość cięcia: 460 mm
- wymiary blatu: 355x500 mm

model	cięcie	długość cięcia	cena	kod
Kobra 460 A	30 kartek 70g	460 mm	1.390 ⁰⁰	510174

650
kartek
jednorazowo

**automatyczny
docisk papieru**



Gilotyna JLS to profesjonalne urządzenie w atrakcyjnej cenie. Doskonale sprawdza się w punktach usługowych.

■ Gilotyна JLS 298 A3*

- profesjonalna gilotyna biurowa
- wygodna dźwignia do cięcia papieru
- korba umożliwia ustawienie odpowiedniego docisku papieru
- długość cięcia 420 mm
- tnie jednorazowo do 400 kartek 70g
- wymiary blatu: 550x425 mm

model	cięcie	długość cięcia	cena	kod
JLS 298 A3*	400 kartek 70g	420 mm	1.350 ⁰⁰	510224

* Do wyczerpania zapasów

GILOTYNY POPULARNE



■ Gilotyna z trymerem Wallner GT 320

Gilotyna i trymer w jednym urządzeniu. Możliwość łączenia i rozłączania urządzeń. Prosty sposób składania pozwalający na oszczędność miejsca przy przechowywaniu urządzenia. Na blatach roboczych standardowe szablony formatów.

Gilotyna

- ręczny docisk papieru
- osłona zabezpieczająca
- jednorazowe cięcie do 10 kartek 80g
- długość cięcia: 320 mm

Trymer

- format A4
- listwa dociskowa
- 3 linie cięcia: prosta (do 10 kartek 80g), falista i perforowana (do 3 kartek 80g)

model	cięcie	długość cięcia	cena	kod
GT 320	10 kartek 80g	320 mm	195 ⁰⁰	510304



■ Gilotyna Wallner GA 448

- gilotyna biurowa z ręcznym systemem docisku papieru
- stabilny, metalowy blat
- plastikowa, matowa osłona zabezpieczająca
- na blatach roboczych standardowe szablony formatów
- jednorazowe cięcie do 20 kartek 70g
- długość cięcia: 448 mm
- wymiary blatu: 480x330 mm

■ Gilotyna Wallner GA 310

- gilotyna biurowa z ręcznym systemem docisku papieru
- stabilny, metalowy blat
- plastikowa, matowa osłona zabezpieczająca
- na blatach roboczych standardowe szablony formatów
- jednorazowe cięcie do 20 kartek 70g
- długość cięcia: 310 mm
- wymiary blatu: 350x255 mm

model	cięcie	długość cięcia	cena	kod
GA 310	20 kartek 70g	310 mm	325 ⁰⁰	510283
GA 448	20 kartek 70g	448 mm	430 ⁰⁰	510294



■ Gilotyna Wallner GB 460

- gilotyna biurowa z ręcznym systemem docisku papieru
- antypoślizgowa podstawa blatu roboczego
- plastikowa osłona zabezpieczająca
- wysokiej jakości ostrze wykonane z utwardzonej stali
- ogranicznik do regulowania wymiarów cięcia
- ergonomiczny uchwyt zapewniający komfort pracy
- na blacie roboczym standardowe szablony formatów
- jednorazowe cięcie 8-10 kartek 80g
- długość cięcia: 460 mm (A3)
- wymiary blatu: 460x380 mm

■ Gilotyna Wallner GB 320

- gilotyna biurowa z ręcznym systemem docisku papieru
- antypoślizgowa podstawa blatu roboczego
- plastikowa osłona zabezpieczająca
- wysokiej jakości ostrze wykonane z utwardzonej stali
- ogranicznik do regulowania wymiarów cięcia
- ergonomiczny uchwyt zapewniający komfort pracy
- na blacie roboczym standardowe szablony formatów
- jednorazowe cięcie 8-10 kartek 80g
- długość cięcia: 320 mm (A4)
- wymiary blatu: 320x250 mm

model	cięcie	długość cięcia	cena	kod
GB 320	8-10 kartek 80g	320 mm	140 ⁰⁰	510333
GB 460	8-10 kartek 80g	460 mm	210 ⁰⁰	510344



Ostrza zastosowane w gilotynach Paper Cutter umożliwiają również cięcie kartonu i cienkiej blachy. Specjalny sposób wykonania ostrza ogranicza ryzyko skażenia.

■ Gilotyna Paper Cutter A3

- gilotyna biurowa z automatycznym systemem docisku papieru
- na blatach roboczych standardowe szablony formatów
- jednorazowe cięcie do 12 kartek 70g
- cięcie kartonu i cienkiej blachy
- długość cięcia: 420 mm
- wymiary blatu: 460x380 mm

■ Gilotyna Paper Cutter A4

- gilotyna biurowa z automatycznym systemem docisku papieru
- na blatach roboczych standardowe szablony formatów
- jednorazowe cięcie do 12 kartek 70g
- cięcie kartonu i cienkiej blachy
- długość cięcia: 310 mm
- wymiary blatu: 310x250 mm

model	cięcie	długość cięcia	cena	kod
Paper Cutter A4	12 kartek 70g	310 mm	190 ⁰⁰	510233
Paper Cutter A3	12 kartek 70g	420 mm	250 ⁰⁰	510244

Parametry gilotyn RC

Specyfikacja / model	Biurowe				Profesjonalne				Specjalistyczne					
	RC 321 N	RC 331 N	RC 361	RC 363	RC 380 SE	RC 380 SC	RC 380 C	RC 440 C	RC 440 S	RC 560 S	RC 466	RC 466 T	RC 710	RC 710 T
Numer strony w katalogu	61	61	61	61	62	62	62	63	63	60	64	64	64	64
Długość cięcia (mm)	320	330	360	360	380	380	380	440	440	560	466	466	710	710
Max. ilość ciętych kartek (70g/m ²)	24	24	30	30	40	40	50	40	40	50	650	650	50	50
Wymiary blatu roboczego	320x190	320x245	440x300	440x300	430x420	430x420	430x420	480x380	480x380	720x510	730x466	730x466	875x610	875x610
System docisku	ręczny	ręczny	ręczny	automatyczny	ręczny	automatyczny	automatyczny	automatyczny	automatyczny	automatyczny	automatyczny	automatyczny	automatyczny	automatyczny
Oslona zabezpieczająca	●	●	●	●	●	●	●	●	●	●	●	●	●	●
Ogranicznik papieru	-	●	●	●	●	●	●	●	●	●	●	●	●	●
Szablony formatów na blacie	●	●	●	●	●	●	●	●	●	●	●	●	●	●
Stojak	-	-	-	-	-	-	-	-	-	-	-	●	-	●
Kod	510313	510323	510013	510023	510063	510073	510083	510094	510104	510135	510264	510274	510147	510157
Cena netto	295,-	490,-	620,-	770,-	920,-	1.150,-	1.400,-	1.340,-	1.580,-	1.960,-	9.800,-	10.660,-	2.900,-	3.650,-

Parametry pozostałych gilotyn

Specyfikacja / model	Osobiste			Biurowe							
	Wallner GB 320	Wallner GB 460	Wallner GT 320	Paper Cutter A4	Paper Cutter A3	Wallner GA 310	Wallner GA 448	JLS 298 A3	Kobra 360EM	Kobra 360 A	Kobra 460 A
Numer strony w katalogu	66	66	66	67	67	66	66	65	65	65	65
Długość cięcia (mm)	320	460	320	310	420	310	448	420	360	360	460
Max. ilość ciętych kartek	8-10 (80g/m ²)	8-10 (80g/m ²)	10 (80g/m ²)	12 (70g/m ²)	12 (70g/m ²)	20 (70g/m ²)	20 (70g/m ²)	400 (70g/m ²)	15-20 (70g/m ²)	25-30 (70g/m ²)	30 (70g/m ²)
Wymiary blatu roboczego (mm)	250x320	380x460	320x155	310x250	460x380	350x255	480x330	425x550	400x300	400x300	355x500
System docisku	ręczny	ręczny	ręczny	automatyczny	automatyczny	ręczny	ręczny	ręczny	ręczny	automatyczny	automatyczny
Oslona zabezpieczająca	●	●	●	-	-	●	●	●	●	●	●
Ogranicznik papieru	●	●	-	●	●	●	●	●	●	●	●
Szablony formatów na blacie	●	●	●	●	●	●	●	●	●	●	●
Kod	510333	510344	510304	510233	510244	510283	510294	510224	510163	510183	510174
Cena netto	140,-	210,-	195,-	190,-	250,-	325,-	430,-	1.350,-	470,-	920,-	1.390,-

TRYMERY SOHO

GWARANCJA
2 LATA ★★
WSZYSTKIE
URZĄDZENIA



Trymer TA33

- precyzyjny trymer biurowy
- listwa dociskowa ułatwiająca uzyskanie precyzyjnego cięcia
- na blacie roboczym standardowe szablony formatów
- cięcie papieru w formacie A3
- długość cięcia 460 mm
- tnie jednorazowo do 8 kartek (70 g/m²)
- wielkość blatu: 458x160 mm

model	cięcie	długość cięcia	cena	kod
TA33	8 kartek 70g	460 mm	138 ⁹⁰	520024

Trymer TA46

- precyzyjny trymer biurowy
- listwa dociskowa ułatwiająca uzyskanie precyzyjnego cięcia
- na blacie roboczym standardowe szablony formatów
- cięcie papieru w formacie A4
- długość cięcia 320 mm
- tnie jednorazowo do 8 kartek (70 g/m²)
- wielkość blatu: 328x160 mm

model	cięcie	długość cięcia	cena	kod
TA46	8 kartek 70g	320 mm	105 ⁹⁰	520013



Trymer A4 RPT-380

- precyzyjny trymer biurowy
- ogranicznik papieru do regulowania wymiarów
- listwa dociskowa ułatwiająca uzyskanie precyzyjnego cięcia
- na blacie roboczym standardowe formaty
- długość cięcia 380 mm
- tnie jednorazowo do 20 kartek (80 g/m²)
- wielkość blatu: 572x318 mm

model	cięcie	długość cięcia	cena	kod
RPT-380	20 kartek 80g	380 mm	365 ⁹⁰	520053



Trymer A3 RPT-520

- precyzyjny trymer biurowy
- ogranicznik papieru do regulowania wymiarów
- listwa dociskowa ułatwiająca uzyskanie precyzyjnego cięcia
- na blacie roboczym standardowe formaty
- długość cięcia 520 mm
- tnie jednorazowo do 20 kartek (80 g/m²)
- wielkość blatu: 713x318 mm

model	cięcie	długość cięcia	cena	kod
RPT-520	20 kartek 80g	520 mm	420 ⁹⁰	520045



Trymer A2 RPT-730

- precyzyjny trymer biurowy
- ogranicznik papieru do regulowania wymiarów
- listwa dociskowa ułatwiająca uzyskanie precyzyjnego cięcia
- na blacie roboczym standardowe formaty
- długość cięcia 730 mm
- tnie jednorazowo do 20 kartek (80 g/m²)
- wielkość blatu: 925x318 mm

model	cięcie	długość cięcia	cena	kod
RPT-730	20 kartek 80g	730 mm	550 ⁹⁰	520037

SOHO
SMALL OFFICE
HOME OFFICE

KOBRA®

Trymer Kobra 1000 R

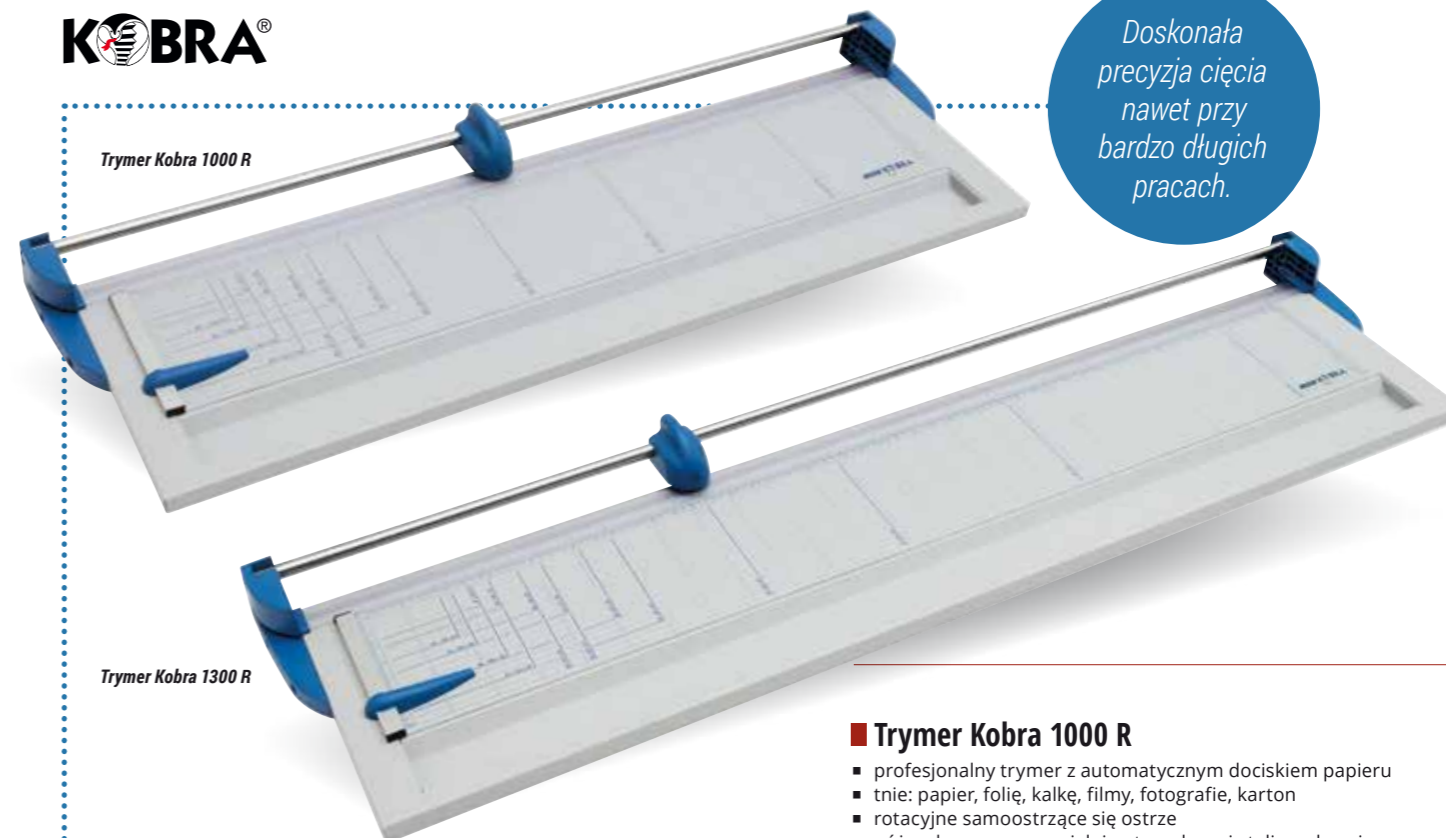

Doskonała precyzja cięcia nawet przy bardzo długich pracach.

Trymer Kobra 1300 R

Trymer Kobra 1000 R

- profesjonalny trymer z automatycznym dociskiem papieru
- tnie: papier, folię, kalkę, filmy, fotografie, karton
- rotacyjne samoostrzące się ostrze
- nóż wykonany ze specjalnie utwardzonej stali węglowej
- przezroczysta listwa dociskowa umożliwia precyzyjne cięcie
- zagłębienie w blacie pozwalające na umieszczenie rolki papieru
- na blacie roboczym standardowe szablony formatów
- długość cięcia 1000 mm, grubość cięcia 0,8 mm

model	cięcie	długość cięcia	cena	kod
1000 R	0,8 mm	1000 mm	950 ⁹⁰	520061

Samoostrzące ostrze rotacyjne zamknięte w bezpiecznej obudowie.

Zagłębienie w blacie pozwalające na umieszczenie rolki papieru.

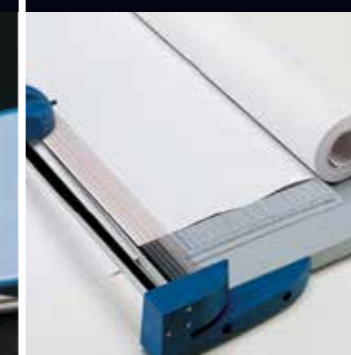

Trymer Kobra 1300 R

- profesjonalny trymer z automatycznym dociskiem papieru
- tnie: papier, folię, kalkę, filmy, fotografie, karton
- rotacyjne samoostrzące się ostrze
- nóż wykonany ze specjalnie utwardzonej stali węglowej
- przezroczysta listwa dociskowa umożliwia precyzyjne cięcie
- zagłębienie w blacie pozwalające na umieszczenie rolki papieru
- na blacie roboczym standardowe szablony formatów
- długość cięcia 1300 mm, grubość cięcia 0,8 mm

model	cięcie	długość cięcia	cena	kod
1300 R	0,8 mm	1300 mm	1.150 ⁹⁰	520071

Parametry trymerów

Specyfikacja / model	Biurowe						Profesjonalne	
	TA46	TA33	Wallner GT 320	A4 RPT-380	A3 RPT-520	A2 RPT-730	Kobra 1000 R	Kobra 1300 R
Numer strony w katalogu	68	68	66	68	68	68	69	69
Długość cięcia (mm)	320	460	320	380	520	730	1000	1300
Max. ilość ciętych kartek / grubość cięcia w mm	8 (70g/m ²)	8 (70g/m ²)	10 (80g/m ²)	20 (80g/m ²)	20 (80g/m ²)	20 (80g/m ²)	0,8 mm	0,8 mm
Docisk papieru	●	●	●	●	●	●	●	●
Szablony formatów na blacie	●	●	●	●	●	●	●	●
Ogranicznik papieru	-	-	-	●	●	●	●	●
Kod	520013	520024	510303	520053	520045	520037	520061	520071
Cena netto	105,-	138,-	195,-	365,-	420,-	550,-	950,-	1150,-

TRYMERY PROFESJONALNE

GWARANCJA

2 LATA
WSZYSTKIE
URZĄDZENIA**Profesjonalne trymery ręczne**

Wiele modeli o różnych długościach cięcia od 1 do 2,5 metra. Ostrze rotacyjne zastosowane w trymerach wykonane zostało ze specjalnie utwardzanej stali. Grubość cięcia 0,6 – 2,2 mm, umożliwia cięcie grubszych materiałów. Listwa dociskowa z przezroczystego tworzywa ułatwia precyzyjne cięcie.

Trymery Neolt Manual Trim*

- profesjonalne trymery ręczne
- grubość cięcia od 0,6 do 2,2 mm
- idealne do przycinania rysunków, zdjęć, plakatów itp.
- rotacyjne ostrze z utwardzanej stali
- listwa dociskowa z przezroczystego tworzywa ułatwia precyzyjne cięcie
- solidna podstawa umożliwiająca stworzenie profesjonalnego stanowiska pracy
- wygodny uchwyt do mocowania papieru na roli (dodatkowa opcja)
- długość cięcia: 100 – 250 cm (w zależności od modelu)
- wysokość stojaka: 87 cm

Parametry wybranych modeli trymerów Neolt Manual Trim

Długość cięcia (cm)	100	130	150	165	200	210	250	250
Grubość cięcia (mm)	0,8	0,8	0,8	2,2	0,8	2,2	0,6	2,2
Wymiary (cm)	124x48x98	154x48x98	174x48x98	190x48x95	224x45x98	234x48x95	274x48x98	274x48x95
Wysokość stojaka (cm)	87	87	87	87	87	87	87	87
Waga (kg)	11	14,1	16,1	23	20,2	26	25,2	29
Kod	520081	520231	520091	520102	520111	520122	520131	520142
Cena netto	3.400,-	3.600,-	3.900,-	8.400,-	5.050,-	9.500,-	7.200,-	10.900,-

**Profesjonalne trymery elektryczne**

Grubość cięcia 0,6 – 2 mm. Rotacyjne ostrze z utwardzanej stali zamocowano w specjalnej metalowej obudowie. Wszystkie metalowe elementy zostały precyzyjnie wykończone i pomalowane proszkowo. Każdy model wyposażony jest w stojak z pedałem uruchamiającym trymer, pojemnik na odpady oraz lampkę oświetlającą miejsce cięcia.

Trymery Neolt Electro Trim*

- profesjonalne trymery elektryczne
- grubość cięcia od 0,6 do 2 mm
- idealne do przycinania rysunków, zdjęć, plakatów itp.
- rotacyjne ostrze z utwardzanej stali
- listwa dociskowa z przezroczystego tworzywa ułatwia precyzyjne cięcie
- specjalny pedał umożliwiający uruchomienie trymera
- lampka oświetlająca miejsce cięcia
- solidna podstawa umożliwiająca stworzenie profesjonalnego stanowiska pracy
- wygodny uchwyt do mocowania papieru na roli (dodatkowa opcja)
- długość cięcia: 100 – 360 cm (w zależności od modelu)
- wysokość stojaka: 87 cm

Parametry wybranych modeli trymerów Neolt Electro Trim

Długość cięcia (cm)	150	165	200	210	250	250	300	360
Grubość cięcia (mm)	0,8	2	0,6	2	0,6	2	2	2
Wymiary (cm)	197x48x101	214x50x101	247x48x101	259x50x101	297x48x101	299x50x101	349x50x101	404x60x101
Wysokość stojaka (cm)	87	87	87	87	87	87	87	87
Waga (kg)	35	45	46	56	51	66	79	62
Kod	520151	520162	520171	520182	520191	520202	520212	520222
Cena netto	12.000,-	19.000,-	14.500,-	21.000,-	17.400,-	25.000,-	29.000,-	36.000,-

TRYMERY
PROFESJONALNE

Profesjonalne trymery z solidną podstawą. Trzy serie o unikatowych parametrach technicznych. Szeroka gama modeli o różnych długościach cięcia umożliwia stworzenie profesjonalnego stanowiska pracy.

Trymery doskonale sprawdzają się w punktach usługowych oferujących druk wielkoformatowy, drukarniach cyfrowych oraz agencjach reklamowych. Idealne do przycinania rysunków, zdjęć, plakatów, banerów, prac drukowanych na: papierze, cienkim plastiku, tworzywie PVC, pianie i innych materiałach.

O szczegółową ofertę
pytaj Twój dostawcę.

Trymery Neolt
przystosowane są
do cięcia dużych formatów,
również z papierów
na roli.



stojak

blat roboczy

samoostające
ostrze rotacyjnewygodne zbieranie
odpadów cięcia



Dziurkacz archiwizacyjny HP4 602031

- dziurkacz czterootworowy
- regulowana odległość dziurek od krawędzi papieru
- listwa zatrzaskowa ze standardowymi formatami papieru od B6 do A3
- precyzyjne ustalenie miejsca wykonania otworów dzięki ruchomej listwie zatrzaskowej
- łatwo dostępny pojemnik na „confetti”
- jednorazowe dziurkowanie do 300 karetek (do 32 mm łącznej grubości)

830⁰⁰

Dziurkacz archiwizacyjny HP2 602041

- dziurkacz dwuotworowy
- regulowana odległość dziurek od krawędzi papieru
- listwa zatrzaskowa ze standardowymi formatami papieru od B6 do A3
- precyzyjne ustalenie miejsca wykonania otworów dzięki ruchomej listwie zatrzaskowej
- łatwo dostępny pojemnik na „confetti”
- jednorazowe dziurkowanie do 300 karetek (do 32 mm łącznej grubości)

560⁰⁰

Dziurkacze archiwizacyjne HP jednorazowo dziurkują do 300 karetek o łącznej grubości do 32 mm. Wykorzystywane są do oprawiania grubych tomów dokumentów, najczęściej tych przechowywanych w archiwach.

Podkładki do dziurkaczy archiwizacyjnych HP 602062

- wymienne podkładki do dziurkaczy HP
- średnica podkładki 30 mm

1 szt. 4²⁰



Bolce do dziurkaczy archiwizacyjnych HP 602052

- wymienne bolce do dziurkaczy HP
- długość bolca 56 mm
- średnica dziurkująca 6 mm
- jednostka sprzedaży 4 szt.

1 szt. 38⁰⁰



Zszywacze archiwizacyjne LETACK

- zszywacze archiwizacyjne o ergonomicznym kształcie
- antypoślizgowa podstawa zapewniająca stabilność pracy
- wyprofilowane ramię poprawiające komfort pracy
- ogranicznik głębokości papieru pozwalający na precyzyjne ustalenie miejsca zszywania
- metalowy magazynek na zszywki o różnych wymiarach w zależności od ilości łączonych karetek

Zszywacz LETACK HS-100 604011

- zszywa jednorazowo do 100 karetek
- pojemność: 100 zszywek
- maksymalna głębokość zszywania 60 mm
- wymiary: 288x78x176 mm

95⁰⁰

Zszywacz LETACK HS-260 604021

- zszywa jednorazowo do 260 karetek
- pojemność: 130 zszywek
- maksymalna głębokość zszywania 60 mm
- wymiary: 360x95x268 mm

135⁰⁰



Zszywki

Typ zszywek	Ilość zszywanych karetek	Ilość w opak.	Kod	Cena opak.
8	2 - 50	1000	604032	2,90
10	50 - 70	1000	604042	3,80
13	50 - 100	1000	604052	4,70
15	50 - 140	1000	604062	6,50
17	90 - 160	1000	604072	6,50
24	180 - 260	1000	604082	9,20



GWARANCJA
2 LATA ★★★
WSZYSTKIE URZĄDZENIA

AE-1



Zaokrąglacz narożników AE-1 603021

- profesjonalne urządzenie o dużej wytrzymałości
- możliwość estetycznego wykończenia wszelkich zalaminowanych druków oraz kartonu, papieru, fotografii, notesów, kalendarzy, a nawet cienkiej blachy aluminiowej
- trzy wymienne noże**, pozwalające na wybór promienia zaokrąglenia: 1/8 cala (3,5 mm), 1/4 cala (6 mm) i 3/8 cala (10 mm)
- ergonomiczna przekładnia usprawniająca pracę
- blat roboczy z prowadnicami
- funkcjonalna szufladka na ścinki
- pojemnik do przechowywania wymiennych wkładów
- jednorazowo zaokrągla do 100 karetek

680⁰⁰

Prowadnica do AE-1



Prowadnica do zaokrąglacza AE-1 603102

- możliwość precyzyjnego wykonania półokrągłych otworów do zawieszek w kalendarzach - nóż D21
- możliwość precyzyjnego wykonania okrągłych otworów pojedynczych lub podwójnych o średnicy odpowiedniej do segregatorów - nóż D6
- łatwy montaż

Cena prowadnicy bez noży 140⁰⁰

Wymienne noże do zaokrąglacza AE-1

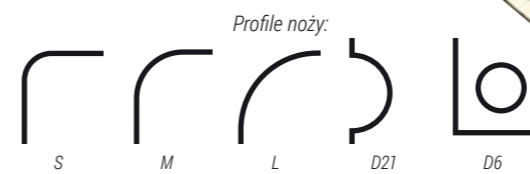

Symbol noża	Promień zaokrąglenia	Kod	Cena za szt.
S	promień 1/8" (3,5 mm)	603072	74,00
M	promień 1/4" (6 mm)	603082	74,00
L	promień 3/8" (10 mm)	603092	74,00
D21	promień 13/16" (21 mm) - do wycinania otworu półokrągłego na zawieszke do kalendarza	603052	80,00
D6	średnica 1/4" (6 mm) do wykonywania okrągłych otworów	603062	72,00

Cięcie nożem o promieniu:

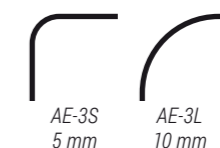

Zaokrąglacz narożników AE-3

- mały zaokrąglacz w plastikowej obudowie
- funkcjonalny pojemnik na ścinki
- możliwość zaokrąglania narożników pojedynczych arkuszy papieru, zdjęć, karetek pocztowych itp.

Model	Promień zaokrąglenia	Kod	Cena za szt.
AE-3S	promień 5 mm	603031	22,00
AE-3L	promień 10 mm	603041	22,00



Wycinane profile:



Wycinak wielofunkcyjny 603011

- urządzenie do dziurkowania papieru
- trzy funkcje i trzy rodzaje dziurkowania:
 - tradycyjny dziurkacz** - jeden okrągły otwór (1/4") do karetek wpinanych do segregatorów
 - dziurkacz szczelinowy** - podłużna szczelina (3x14 mm) do identyfikatorów

zaokrąglacz narożników

- jednorazowe dziurkowanie do 20 karetek papieru (A4/80g/m²) lub 1 okładka plastikowa (1 mm)
- ruchoma listwa ułatwiająca precyzyjne ustawienie miejsca wykonania otworów lub zaokrąglenia narożników
- funkcjonalny pojemnik na ścinki

130⁰⁰

Wycinany otwór:



Dziurkacz szczelinowy z prowadnicą 602021

- prowadnica umożliwiająca precyzyjne wykonanie otworu zawsze w tym samym miejscu
- regulowana odległość otworu od krawędzi papieru
- kształt otworu umożliwia zawieszenie zalaminowanego dokumentu lub opakowania typu blister
- wielkość otworu: 32x9x6,5 mm

98⁰⁰

Dziurkacz szczelinowy również na str. 81.





Apteczki metalowe

Apteczki z tworzywa

Apteczki z tkaniny wodoodpornej

SZEROKA GAMA APTECZEK WRAZ Z WYPOSAŻENIEM

W ofercie apteczki metalowe, z tworzywa sztucznego lub miękkie z tkaniny wodoodpornej. Apteczki wiszące, do magazynów, do zakładów pracy, samochodowe, domowe oraz podręczne. Wyposażenie wszystkich apteczek jest zgodne z obowiązującymi normami DIN 13157 lub DIN 13164.

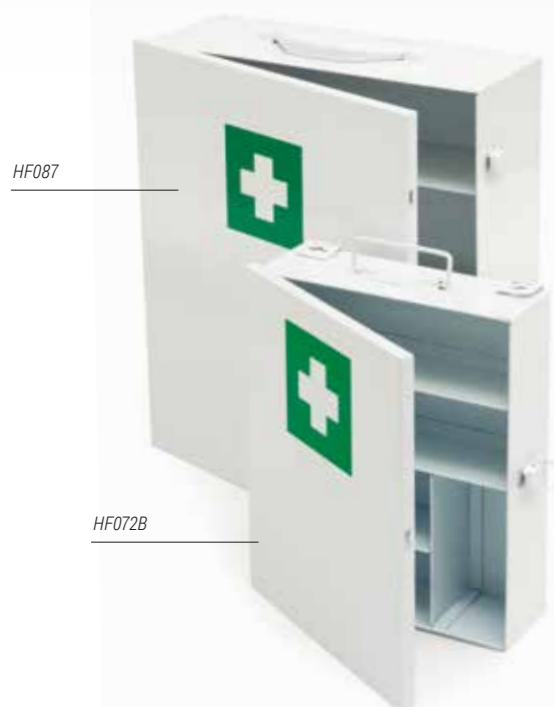

HF087

HF072B

■ Apteczka HF087 606021

- metalowa szafka zamykana na 2 klamry
- trzy półki
- wygodny uchwyt do przenoszenia apteczki
- możliwość zawieszenia na ścianie
- kolor biały - na drzwiczkach biały krzyż na zielonym tle
- wymiary: 415x350x145 mm

175⁰⁰

■ Apteczka HF072B 606011

- metalowa szafka zamykana na klamrę
- funkcjonalny rozkład półek
- wygodny uchwyt do przenoszenia apteczki
- możliwość zawieszenia na ścianie
- kolor biały - na drzwiczkach biały krzyż na zielonym tle
- wymiary: 290x230x80 mm

105⁰⁰

Do apteczek polecamy pełne wyposażenie zgodne z normą DIN 13157 lub DIN 13164 str. 75.

APTECZKI



W ofercie również wiele innych modeli.
O szczegółową ofertę **pytaj dostawcę**.



■ Apteczka ASAM z wyposażeniem 606134

- apteczka samochodowa
- wykonana z tkaniny wodoodpornej
- wyposażenie zgodne z normą DIN 13164
- wymiary apteczki: 240x150x60 mm

38⁰⁰

■ Apteczka ASAC z wyposażeniem 606144

- apteczka samochodowa
- w zestawie wyposażenie i trójkąt ostrzegawczy
- wykonana z tkaniny wodoodpornej z oddzielną częścią na trójkąt
- wyposażenie zgodne z normą DIN 13164
- wymiary apteczki: 450x140x50 mm

65⁰⁰

■ Apteczka AZP110 z wyposażeniem 606155

- apteczka pierwszej pomocy
- wykonana z polipropylenu
- wyposażenie zgodne z normą DIN 13164
- specjalny wieszak do montowania na ścianę
- wymiary apteczki: 270x270x95 mm

89⁰⁰

■ Apteczka AS30 z wyposażeniem 606161

- apteczka pierwszej pomocy
- możliwość zawieszenia na ścianie
- wykonana z blachy stalowej malowaną farbą proszkową wypalaną w kolorze białym
- zamek na klucz
- wyposażenie zgodne z normą DIN 13157:2009
- wymiary apteczki: 300x220x120 mm

150⁰⁰

■ Apteczka AZR z wyposażeniem 606171

- apteczka pierwszej pomocy
- wygodna rączka do przenoszenia
- możliwość zawieszenia na ścianie
- wykonana z tworzywa sztucznego (polistyren)
- wyposażenie zgodne z normą DIN 13164
- wymiary apteczki: 220x220x80 mm

68⁰⁰

■ Apteczka ASA P z wyposażeniem 606185

- apteczka samochodowa
- wykonana z tworzywa sztucznego (polistyren)
- wyposażenie zgodne z normą DIN 13164
- wymiary apteczki: 260x170x80 mm

45⁰⁰

Wyposażenie apteczek AWP



Wyposażenie apteczek AW



Model	Kod	Cena za szt.
AW	606190	56,00
AWP	606200	47,00

Wyposażenie apteczek AW

- zgodne z normą DIN 13157
- plaster z opatrunkiem 6x10 cm (8 szt.)
- plaster na szpulce 5 m x 2,5 cm (1 szt.)
- zestaw plastrów, 4 rodzaje
- bandaż z kompresem 6x8 cm (1 szt.)
- bandaż elastyczny: 4 m x 6 cm (2 szt.), 4 m x 8 cm (2 szt.)
- rękawiczki winylowe (2 pary)
- chusta opatrunkowa 60x80 cm (1 szt.)
- chusta z flizeliny 20x30 cm (5 szt.)
- bandaż z kompresem (opatrunek indywidualny): 8x10 cm (3 szt.), 10x12 cm (1 szt.)
- kompres na rany 10x10 cm (6 szt.)
- kompres na oko 5x7,5 cm (2 szt.)
- zimny kompres (1 szt.)
- chusta trójkątna 96x96x136 cm (2 szt.)
- koc termiczny 160x210 cm (1 szt.)
- nożyczki 19,5 cm (1 szt.)
- torba foliowa (2 szt.)
- aparat do sztucznego oddychania
- instrukcja „pierwsza pomoc w nagłych wypadkach” oraz spis wyposażenia

Wyposażenie apteczek AWP

- zgodne z normą DIN 13164
- 14-częściowy zestaw plastrów z opatrunkiem: 6x10 cm (4 szt.), 4,3x7,2 cm (2 szt.), 12x2 cm (2 szt.), 1,9x7,2 cm (2 szt.), 2,5x7,2 cm (4 szt.)
- plaster na szpulce 5 m x 2,5 cm (1 szt.)
- bandaż elastyczny: 4 m x 6 cm (2 szt.), 4 m x 8 cm (3 szt.)
- rękawiczki winylowe (2 pary)
- chusteczki nasączone (2 szt.)
- chusta opatrunkowa: 60x40 cm (1 szt.), 60x80 cm (1 szt.)
- bandaż z kompresem (opatrunek indywidualny): 6x8 cm (1 szt.), 8x10 cm (2 szt.), 10x12 cm (1 szt.)
- kompres na rany 10x10 cm (6 szt.)
- chusta trójkątna 96x96x136 cm (2 szt.)
- opaska dziana: 4 m x 5 cm (3 szt.), 4 m x 10 cm (2 szt.), 4 m x 15 cm (1 szt.)
- koc termiczny 160x210 cm (1 szt.)
- nożyczki (1 szt.)
- kompres na oko 5x7,5 cm (1 szt.)
- instrukcja udzielania pierwszej pomocy
- aparat do sztucznego oddychania



■ Szafka HF200C-22K 606039

- metalowa szafka na klucze
- kolor szary
- 22 miejsca na klucze
- zamek na klucz
- w komplecie 20 zawieszek na klucze
- wymiary: 200x150x78 mm

83⁰⁰

■ Szafka HF250N-32K 606049

- metalowa szafka na klucze
- kolor szary
- 32 miejsca na klucze
- zamek na klucz
- w komplecie 40 zawieszek na klucze
- wymiary: 250x200x78 mm

94⁰⁰

■ Szafka HF300C-52K 606059

- metalowa szafka na klucze
- kolor szary
- 52 miejsca na klucze
- zamek na klucz
- w komplecie 60 zawieszek na klucze
- wymiary: 300x230x78 mm

99⁰⁰

■ Szafka na klucze ewakuacyjne HF150T-3K 606084

- metalowa szafka do przechowywania do 3 kluczy ewakuacyjnych
- zamykane na klucz drzwiczki z szybką
- kolor czerwony
- wymiary: 150x120x80 mm

45⁰⁰

■ Szafka HF300C-100K 606069

- metalowa szafka na klucze
- kolor szary
- 100 miejsc na klucze
- zamek na klucz
- w komplecie 100 zawieszek na klucze
- wymiary: 300x230x78 mm

155⁰⁰

■ Szafka HF550T-50K 606079

- metalowa szafka na klucze
- drzwiczki z przezroczystą płytą plexi
- kolor jasnopopielaty
- 50 miejsc na klucze
- zamek cylindryczny
- w komplecie 60 zawieszek do kluczy
- wymiary: 550x380x80 mm

240⁰⁰

■ Kasetka na pieniądze HF-M300A

- metalowa kasetka na pieniądze o zaokrąglonych brzegach
- zamykana na klucz
- funkcjonalne, wyjmowane przegródki na monety i banknoty
- wygodny uchwyt do przenoszenia kasetki
- dostępne kolory: czerwony i niebieski
- wymiary: 300x240x90 mm

80⁰⁰

Kolor	Kod
niebieski	606093
czerwony	606104

Jedno opakowanie
- jeden kolor lub mix.



■ Zawieszki

- plastikowe zawieszki do kluczy
- zabezpieczone przezroczystą folią okienko do wpisania numeru pomieszczenia
- dostępne kolory: czarny, zielony, niebieski, żółty, czerwony lub mix kolorów
- opakowanie 100 sztuk

Cena opakowania 29⁰⁰

Kolor	Kod
czarny	607112
niebieski	607123
czerwony	607134
zielony	607145
żółty	607156
mix kolorów	607160

W ofercie tysiące produktów zapewniających bezpieczeństwo i higienę pracy dla różnych branż. Wśród nich produkty do ochrony rąk, nóg, głowy, słuchu, oczu, twarzy, artykuły przeciwpożarowe, apteczki z wyposażeniem, produkty czyszczące, produkty do znakowania budynków i wiele więcej. Wszystkie produkty spełniają wymagane normy oraz posiadają odpowiednie certyfikaty i atesty.



ŚRODKI OCHRONY INDYWIDUALNEJ BHP I ŚRODKI CZYSTOŚCI



Zainwestuj w jakość i wysoki standard by Twoi pracownicy czuli się bezpiecznie.

Zredukuj czynniki zagrażające i przestrzegaj zasad BHP.

SZUKASZ PRODUKTÓW BHP?
DYSPONUJEMY NAJSZERSZĄ
OFERTĄ W KRAJU.
ZAPYTAJ!

ZEGARY PRECYZYJNE I BEZGŁOŚNE



Zegar ścienny 851A 654540

- doskonały do otwartych przestrzeni biurowych
- duży, wyraźny cyferblat
- bezglębny mechanizm kwarcowy**
- płynna wskazówka sekundnika
- rodzaj zasilania: bateria 1xAA
- obramowanie w kolorze srebrnym
- średnica 400 mm

110⁰⁰



bezglębny
mechanizm
kwarcowy



NOWOŚĆ

Skandynawska
jakość,
modne kolory,
minimalistyczna
stylistyka.

Zegar ścienny CB12CH 608690

Zegar ścienny CB12GO 608703

- doskonały zarówno do przestrzeni biurowych jak i w domu
- duży, przejrzysty cyferblat
- jasna, wyraźna tarcza
- atrakcyjne kolory do wyboru: srebrny oraz złoty
- wskazówki w kolorze obudowy
- rodzaj zasilania: bateria 1 x AA
- metalowa obudowa
- średnica 300 mm

110⁰⁰



Zegar ścienny MSP30 608592

- doskonały do pomieszczeń biurowych i gabinetów
- bezglębny mechanizm kwarcowy**
- płynna wskazówka sekundnika
- wbudowany termometr
- rodzaj zasilania: bateria 1xAA
- metalowa obudowa
- obramowanie w kolorze czarnym
- średnica 300 mm

90⁰⁰



bezglębny
mechanizm
kwarcowy



NOWOŚĆ

Technologia
kalibracji czasu
za pomocą fal radiowych
nie wymaga ręcznego
korygowania godzin
przy zmianie
czasu.



Zegar ścienny F307 608710

- doskonały do pomieszczeń biurowych, szkół, urzędów
- aluminiowa obudowa
- ustawienie czasu sterowane radiowo
- obramowanie w kolorze srebrnym
- jasna, biała tarcza
- wyraźna, gruba wskazówka
- średnica 250 mm
- rodzaj zasilania: bateria 1xAAz

80⁰⁰



precyzyjny
mechanizm
kwarcowy

Zegar ścienny W99158 656560

- precyzyjny mechanizm kwarcowy
- wyraźny cyferblat
- duże cyfry
- rodzaj zasilania: bateria 1xAA
- obramowanie w kolorze białym
- średnica 225 mm

42⁰⁰

precyzyjny
mechanizm
kwarcowy



Zegar ścienny PSP30 608600

- doskonały do pomieszczeń biurowych i gabinetów
- bezglębny mechanizm kwarcowy**
- płynna wskazówka sekundnika
- wbudowany termometr i hydrometr
- rodzaj zasilania: bateria 1xAA
- plastikowa obudowa
- obramowanie w kolorze srebrnym
- średnica 300 mm

85⁰⁰



bezglębny
mechanizm
kwarcowy

ZAWSZE ZDAŻYSZ NA CZAS



Zegary wyposażone
w **bezglębny mechanizm
kwarcowy**. Wskazówka płynnie
przesuwa się po tarczy
bez rozpraszającego tykania.

TESTERY BANKNOTÓW

Wszystkie oferowane testery przystosowane są do weryfikacji autentyczności banknotów EURO.

NOWOŚĆ



Tester Wallner DL-01 605131

- światłówka ultrafioletowa (4W) do sprawdzenia elementów widocznych w ultrafiolecie połączona z tradycyjną latarką.
- poręczny i praktyczny w użytkowaniu
- wygodny przełącznik ustawiający tryb na latarkę lub tester
- Zasilanie bateryjne - cztery baterie AA
- wymiary 162 x 54 x 25 mm

46⁰⁰



Tester Wallner DL-102 605061

- tester do sprawdzania autentyczności banknotów
- światłówka UV (6W) do sprawdzania elementów widocznych w ultrafiolecie
- osłona zabezpieczająca
- wymiary: 240x125x70 mm

68⁰⁰



Światłówki do testerów

Tester	Światłówka	Kod	Cena za szt.
DL-1011	światłówka 4 W biała	605072	16,00
DL-109	światłówka 6 W biała	605082	17,50
DL-105	światłówka 4 W UV	605102	16,00
DL-102	światłówka 6 W UV	605092	17,50
DL-1011	światłówka 9 W UV	605112	18,50
DL-109	światłówka 11 W UV	605122	19,50



Tester Wallner DL-105 605051

- tester do sprawdzania autentyczności banknotów
- światłówka UV (4W) do sprawdzania elementów widocznych w ultrafiolecie
- wymiary: 180x120x76 mm

59⁰⁰



Tester Wallner DL-1011 605031

- profesjonalny tester banknotów o trzech funkcjach
- światłówka UV (9W) do sprawdzania elementów widocznych w ultrafiolecie
- światłówka biała (4W) do sprawdzania znaków wodnych
- szkło powiększające do odczytywania mikrodruków
- wymiary: 200x120x160 mm

135⁰⁰



Marker ultrafioletowy - Tajnopis 605011

- flamaster piszący w sposób widoczny wyłącznie w świetle lampy ultrafioletowej na przykład testera Wallner DL-07

11⁵⁰

Tajnopis jest często stosowany do zabezpieczania wartościowych przedmiotów na wypadek kradzieży np.: rowerów, telefonów komórkowych, laptopów, tabletek. Tak oznakowane przedmioty nie pozostawiają wątpliwości przy identyfikacji przez Policję. Marker również idealnie nadaje się do nanoszenia numerów ewidencyjnych na elementy wyposażenia biura lub do oznakowania sprzedawanych przedmiotów.

IDENTYFIKACJA

na targi, konferencje, sympozja, meetingi



Taśma do holderów z klipssem

- szerokość taśmy 8 mm
- zaczep w formie klipsa - "żabki"
- zastosowanie do wszystkich typów holderów i identyfikatorów
- dostępne kolory: niebieski i czarny
- opakowanie 50 szt.

Cena opakowania **43⁰⁰**



Kolor	Kod
niebieski	601223
czarny	601212

Taśma do holderów z zatraskiem

- szerokość taśmy 10 mm
- plastikowy biały zatrask typu „click”
- zastosowanie do wszystkich typów holderów i identyfikatorów
- dostępne kolory taśmy: granatowy, niebieski, czerwony, zielony
- opakowanie 50 szt.

Cena opakowania **58⁰⁰**



Kolor	Kod
czerwony	601254
granatowy	601241
niebieski	601233
zielony	601265



Klips CT 210 601141

- metalowa „żabka” z paskiem
- pasek z mocnego, przezroczystego tworzywa
- metalowy zatrask
- opakowanie 100 szt.

Cena opakowania **48⁰⁰**



Klips CT 211 601151

- metalowa „żabka” z paskiem
- pasek z mocnego, matowego tworzywa
- plastikowy zatrask
- opakowanie 100 szt.

Cena opakowania **42⁰⁰**



Klips CT 218 601161

- metalowy klips sprężynujący z agrafką
- mocowany na plastikowej płytce samoprzylepnej
- opakowanie 100 szt.

Cena opakowania **46⁰⁰**



Dziurkacz szczelinowy 602011

- do wykonywania podłużnych otworów
- otwory kształtem odpowiadające klipsom do identyfikatorów CT 210, CT 211, CT 710, CT 905
- funkcjonalny pojemnik na ścinki
- wielkość otworu: 13x4 mm

69⁰⁰

Wykorzystując dziurkacz szczelinowy, klips lub taśmę oraz folię laminacyjną i laminator można wykonać identyfikator w dowolnym rozmiarze.



Klips CT 905 601171

- metalowy klips typu „szelka”
- pasek z matowego tworzywa
- plastikowy zatrask
- opakowanie 100 szt.

Cena opakowania **60⁰⁰**



Klips CT 710 P

- plastikowy klips z paskiem
- pasek z matowego tworzywa
- plastikowy zatrask
- opakowanie 100 szt.

Cena opakowania **42⁰⁰**

Kolor	Kod
biały	601181
niebieski	601193
czerwony	601204

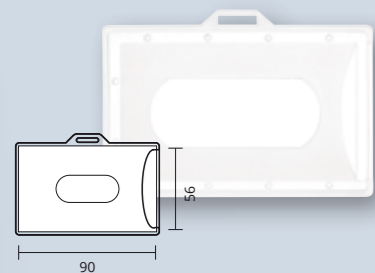

Holder bez taśmy 601015

- sztywna osłona do kart plastikowych i wizytówek
- doskonałe zabezpieczenie identyfikatora przed uszkodzeniem
- zastosowanie: wygodna kieszonka na karty plastikowe, magnetyczne lub kontroli dostępu
- wymiary holderu: wewnętrzny 90x56 mm zewnętrzny 92x59 mm

Opakowanie 50 szt. **42⁰⁰**

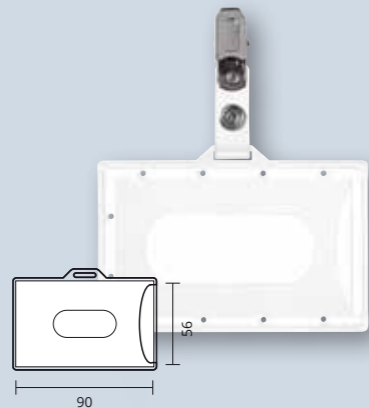

Holder z klipsem 601025

- sztywna osłona do kart plastikowych i wizytówek
- pasek plastikowy z metalowym klipsem mocującym CT 210
- wymiary holderu: wewnętrzny 90x56 mm zewnętrzny 92x59 mm

Opakowanie 50 szt. **86⁰⁰**

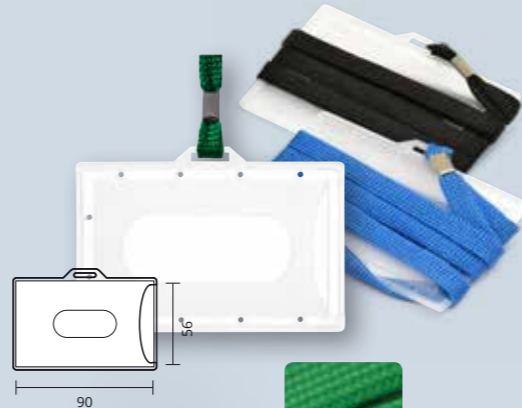

Holder z taśmą

- sztywna osłona do kart plastikowych i wizytówek
- taśma szerokości 8 mm w kolorze zielonym, niebieskim lub czarnym
- wymiary holderu: wewnętrzny 90x56 mm zewnętrzny 92x59 mm

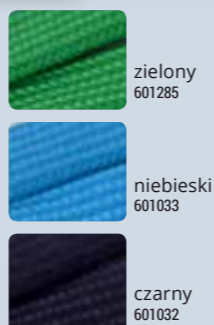

Opakowanie 50 szt. **69⁰⁰**

Holdery i identyfikatory w zależności od potrzeb można zawiesić na szyi lub przywiązać do ubrania. Pełna oferta klipsów i taśm do identyfikatorów znajduje się na str. 81.

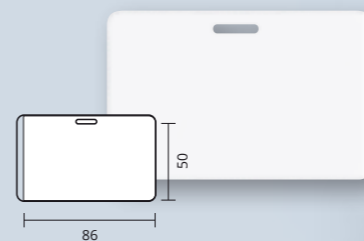

Kieszonka PLM 601095

- kieszonka z elastycznej, przezroczystej folii
- otwarta z boku
- wycięcie do założenia paska z klipsem np. CT 210
- wymiary: wewnętrzny 86x50 mm zewnętrzny 92x60 mm
- opakowanie 50 szt.

Cena opakowania **18⁰⁰**

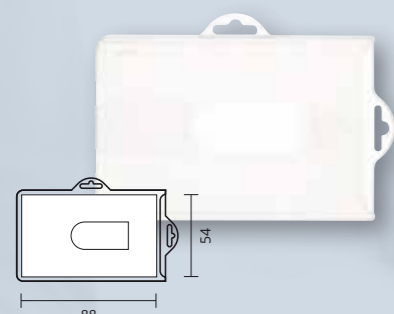

Holder typ K - karta 601045

- sztywna osłona do identyfikatorów, kart plastikowych i wizytówek
- wymiary holderu: wewnętrzny 88x54 mm zewnętrzny 90x57 mm

Opakowanie 50 szt. **55⁰⁰**

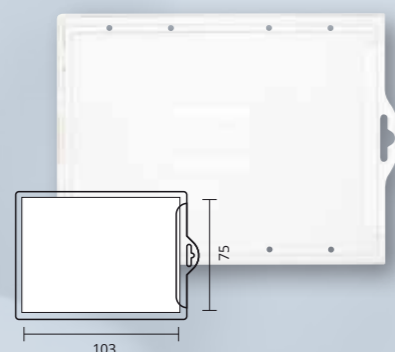

Holder typ L - legitymacja 601055

- sztywna osłona do dokumentów typu legitymacja szkolna
- wymiary holderu: wewnętrzny 103x75 mm zewnętrzny 105x78 mm

Opakowanie 50 szt. **65⁰⁰**

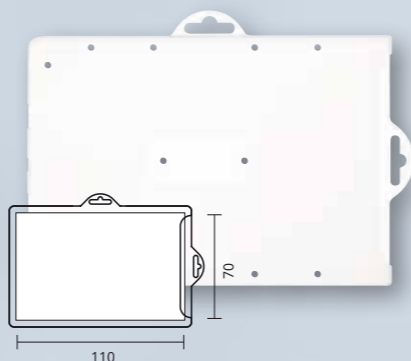

Holder typ P - przepustka 601065

- sztywna osłona do dokumentów typu przepustki wojskowe, karty informacyjne
- wymiary holderu: wewnętrzny 110x70 mm zewnętrzny 113x74 mm

Opakowanie 50 szt. **75⁰⁰**



Kieszonka PLD 601085

- kieszonka z elastycznej, przezroczystej folii
- otwarta od góry
- wycięcie do założenia paska z klipsem np. CT 210
- wymiary: wewnętrzny 106x63 mm zewnętrzny 108x77 mm
- opakowanie 50 szt.

Cena opakowania **18⁰⁰**

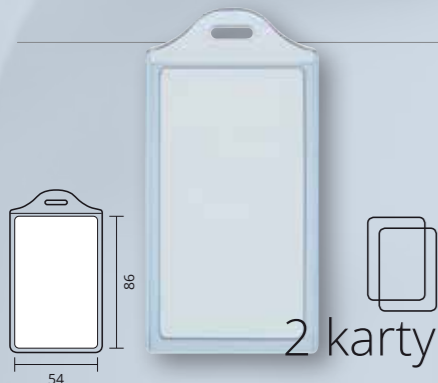

Holder 2K-V blue 601295

- holder na dwie karty
- dwie przezroczyste przegródki na karty
- miękkie przezroczyste tworzywo PVC o błękitnym zabarwieniu
- zastosowanie: wygodna kieszonka na wizytówki, karty plastikowe, magnetyczne lub kontroli dostępu
- wymiary holderu: wewnętrzny 54x86 mm zewnętrzny 55x90 mm

Opakowanie 50 szt. **81⁵⁰**

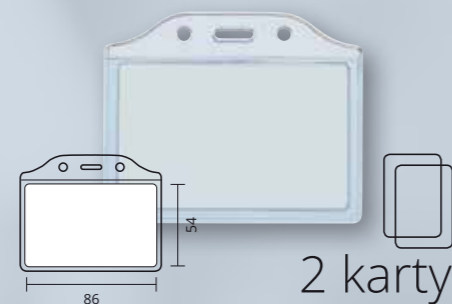

Holder 2K-H blue 601305

- holder na dwie karty
- dwie przezroczyste przegródki na karty
- miękkie przezroczyste tworzywo PVC o błękitnym zabarwieniu
- zastosowanie: wygodna kieszonka na wizytówki, karty plastikowe, magnetyczne lub kontroli dostępu
- wymiary holderu: wewnętrzny 86x54 mm zewnętrzny 90x55 mm

Opakowanie 50 szt. **81⁵⁰**

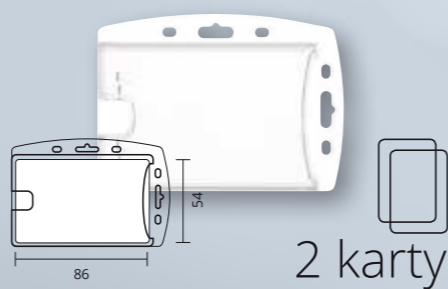

Holder 2K clear 601315

- holder na dwie karty
- dwie przezroczyste przegródki na karty
- sztywne przezroczyste tworzywo PS
- możliwość zawieszenia w pionie lub w poziomie
- zastosowanie: wygodna kieszonka na wizytówki, karty plastikowe, magnetyczne lub kontroli dostępu
- wymiary holderu: wewnętrzny 86x54 mm zewnętrzny 90x55 mm

Opakowanie 50 szt. **73⁵⁰**



Zawieszki do bagażu 601130

- blankiety z plakietkami do samodzielnej laminacji
- nie wymagają użycia laminatora
- prosty sposób na oznakowanie bagażu
- w zestawie 10 szt. blankietów wraz z pętelkami mocującymi
- wymiary zewnętrzne zawieszki: 66x105 mm

Cena opakowania **12⁰⁰**

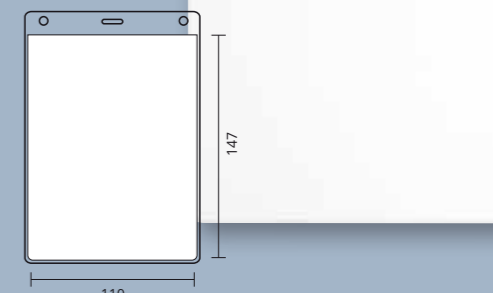

Identyfikator targowy 601325

- kieszonka z elastycznej, przezroczystej folii
- otwarta od góry
- wycięcie do założenia paska z klipsem np. CT 210
- dwie dodatkowe otwory do przyłączenia sznurka
- wymiary: wewnętrzny 110x147 mm zewnętrzny 115x165 mm
- opakowanie 50 szt.

Cena opakowania **33⁰⁰**



Identyfikator CT 123 601075

- identyfikator z przezroczystego, sztywnego tworzywa
- zaczep w formie klipsa sprężynującego i agrafka
- w komplecie kartonik z wydrukowaną ramką
- format 90x57 mm
- opakowanie 50 szt.

Cena opakowania **28⁰⁰**

najczęściej stosowany format na imprezach targowych

Identyfikator targowy doskonale prezentuje się z taśmą do holderów.

CT 123 najpopularniejszy identyfikator w Polsce



Ramki Pocket Pad A4

- kieszonki w formacie A4
- budowa warstwowa:
 - spód - miękka pianka z mocującą powłoką na bazie silikonu
 - wierzch - kolorowa ramka z przezroczystą folią PET
- samomocująca powierzchnia nie pozostawiająca śladów
- możliwość wielokrotnego przyczepiania** do dowolnej gładkiej powierzchni bez użycia kleju, taśmy samoprzylepnej czy magnesu
- dostępne kolory ramek: czarna, czerwona, zielona, żółta, niebieska

33⁰⁰

Kolor	Kod
czarny	601292
czerwony	601294
zielony	601297
żółty	601296
niebieski	601293



Prezenter ścienny 601281

- prezenter na ulotki i foldery formatu A4
- montowany do ściany
- sztuczne przezroczyste tworzywo PS
- związany ku dołowi
- wymiary: 255 x 250 góra/240 dół x 9,8 mm
- opakowanie 2 szt.

Cena za szt. 28⁰⁰

Zastosowanie:
Hotel, Biuro, Sklep,
Supermarket,
Recepcja, Szpital, Agencja,
Reklama, Turystyka,
Konferencja,
Szkoła, itp.



Nie pozostawia śladów. Możesz ją użyć wielokrotnie.

Wydrukowaną informację wsuń do ramki, możesz ją w każdej chwili wymienić.



Prezenter posiada specjalne otwory, umożliwiające powieszenie na ścianie.



Prezenter stojący V-06-A4 pionowy

Prezenter stojący H-06-A4 poziomy

Prezenter stojący H-06-A5 poziomy

Prezenterzy stojące

- prezenter stojący pionowy lub poziomy
- 6 przezroczystych, obracanych kart - sztywnych koszulek do wsuwania arkuszy
- możliwość prezentacji arkuszy w formacie 4 lub A5 np.: ulotek, informacji, cenników, menu, materiałów handlowych i reklamowych
- zastosowanie: szkoły, biura, punkty obsługi klienta, recepcje hotelowe, sale szkoleniowe, sklepy, stoiska targowe itp.
- opakowanie 2 szt.

Model	Wymiary (mm)	Kod	Cena za szt.
V-06-A4 pionowy	222 x 65 x 325	601274	39,00
H-06-A4 poziomy	309 x 65 x 237	601270	39,00
H-06-A5 poziomy	222 x 65 x 174	601275	26,00



Wizytownik stojący SRD 527

Wizytownik stojący SRD 517

Wizytownik stojący SRD 516

Wizytowniki stojące SRD

- funkcjonalne wizytowniki stojące
- przezroczyste, sztywne tworzywo typu plexi
- zastosowanie: konferencje, przyjęcia okolicznościowe, szkolenia, przygotowanie wystaw i ekspozycji, umieszczanie napisów informacyjnych, cen, etykiet itp.
- wygodna, składana podstawa
- dostępne w trzech rozmiarach

Symbol	Wymiary (mm)	Ilość w opak.	Kod	Cena za opak.
SRD 516	80 x 57	36	601106	81,00
SRD 517	100 x 67	24	601114	70,80
SRD 527	200 x 80	12	601122	38,40

Punkty magnetyczne mocujące

- kolorowe magnesy
- prosty i praktyczny sposób przymocowania dokumentu lub notatki do metalowego podłoża
- dostępne w pięciu rozmiarach
- opakowanie typu blister
- ilość magnesów w opakowaniu zależna od rozmiaru
- dostępne w kolorach: białym, czarnym, zielonym, niebieskim, czerwonym, żółtym oraz mix kolorów

Średnica (mm)	Ilość w opak.	Kod							Cena opak.
		biały	czarny	zielony	niebieski	czerwony	żółty	mix kolorów	
15	10	607371	607061	607275	607173	607224	607326	607010	4,80
20	6	607381	607071	607285	607183	607234	607336	607020	4,80
30	5	607391	607081	607295	607193	607244	607346	607030	4,80
40	4	607401	607091	607305	607203	607254	607356	607040	4,80
50	3	607411	607101	607315	607213	607264	607366	607050	4,80

Jedno opakowanie - jeden kolor lub mix.



6 obracanych kart z możliwością zmiany arkuszy.



Wizytownik świetnie sprawdzi się podczas konferencji, szkoleń, jako cennik.



RATUNEK DLA NADGARSTKÓW

WYGODNA PRACA BEZ ZMĘCZENIA

Mouse friendly



Podkładka pod mysz i nadgarstek TEA

- żelowa podkładka pod mysz z poduszką na nadgarstek o wymiarach 250x210 mm
- podtrzymuje nadgarstek w odpowiedniej pozycji podczas pracy przy komputerze
- antyślizgowa powłoka zapobiega przesuwaniu się podkładki
- pozwala zapobiegać powstawaniu zwyrodnień związanych z ciśnięą nadgarstka

44⁰⁰

Nazwa	Kolor	Kod
TEA 081	niebieski	608673
TEA 077	granatowy	608677
TEA 078	fioletowy	608678
TEA 079	czerwony	608674
TEA 080	czarny	608672

Mouse friendly



Podkładka pod mysz i nadgarstek TEA 053 608662

- żelowa podkładka pod mysz z poduszką na nadgarstek o wymiarach 230x190 mm
- podtrzymuje nadgarstek w odpowiedniej pozycji podczas pracy przy komputerze
- antyślizgowa powłoka zapobiega przesuwaniu się podkładki
- pozwala zapobiegać powstawaniu zwyrodnień związanych z ciśnięą nadgarstka
- miękki materiał w kolorze czarnym

26⁰⁰



Żelowa podkładka pod nadgarstek

- wyprofilowana podkładka pod nadgarstek
- podtrzymuje nadgarstek w odpowiedniej pozycji podczas pracy przy komputerze
- przezroczyste tworzywo wypełnione specjalnym żelom, który dodatkowo przyjemnie chłodzi
- antyślizgowa powłoka
- wymiary: 118x80x25 mm

20⁰⁰

Kolor	Kod
czerwony	608644
niebieski	608643
czarny	608642



Ergonomiczne produkty do pracy przy komputerze



Mouse friendly

Podkładka pod mysz 3w1 608650

- ergonomiczna podkładka pod mysz, nadgarstek i łokieć
- równomierne odciążenie ręki podczas pracy przy komputerze
- antyślizgowa powłoka zapobiega przesuwaniu się podkładki
- pomaga zapobiegać powstawaniu zwyrodnień związanych z pracą przy komputerze
- doskonała na tzw. „łokieć tenisisty”, „łokieć golfisty” czy zespół cieśni nadgarstka
- miękkie tworzywo w kolorze czarnym
- wymiary: 490x200x15 mm

80⁰⁰



Podparcie pod łokieć łagodzi dolegliwości związane z tzw. „łokciem tenisisty”.



Podparcie pod nadgarstek pomaga zapobiegać powstawaniu zwyrodnień związanych z pracą przy komputerze.

doskonały sposób na zachowanie porządku wokół komputera i organizację luźnych kartek.

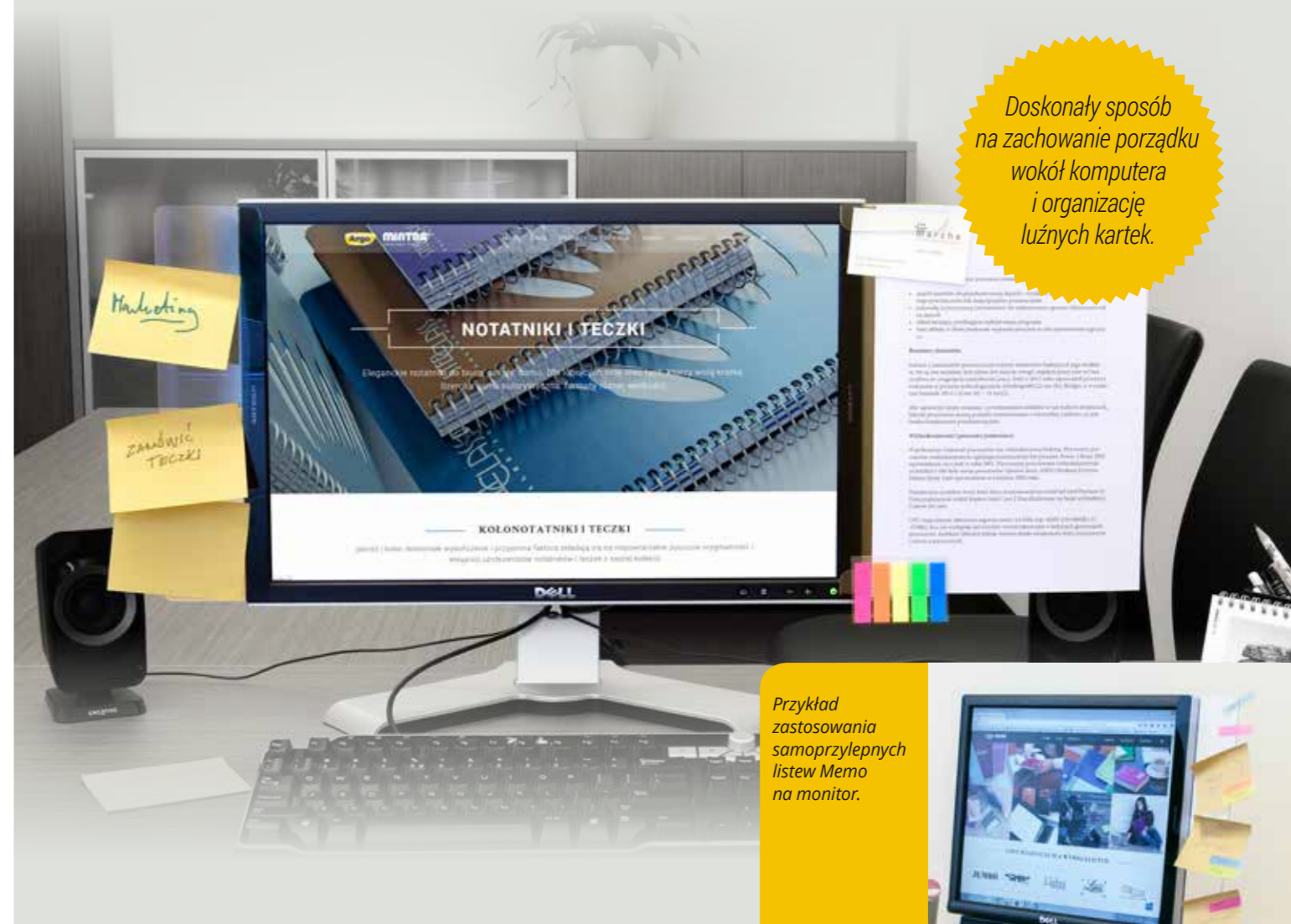

Przykład zastosowania samoprzylepnych listew Memo na monitor.



POMOC PRZED MONITOREM

NICZEGO NIE ZAPOMNISZ

Samoprzylepna listwa na monitor Memo 608630

- listwa organizacyjna do monitora
- umożliwia przyłączenie kartek samoprzylepnych z notatkami
- wykonana z przezroczystego PVC
- bezpieczny pasek kleju do przyłączenia ramki do monitora (nie zostawia śladów kleju)
- doskonały sposób na zachowanie porządku wokół komputera i organizację luźnych kartek
- wymiary 80x300x1,5 mm

13⁰⁰

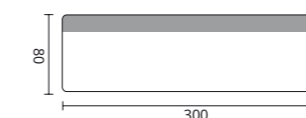

Samoprzylepna listwa na monitor Memo z zakładkami 608631

- listwa organizacyjna do monitora
- umożliwia przyłączenie kartek samoprzylepnych z notatkami
- wykonana z przezroczystego PVC
- bezpieczny pasek kleju do przyłączenia ramki do monitora (nie zostawia śladów kleju)
- dwie zakładki na górze i na dole listwy umożliwiają wsunięcie wizytówki lub zwykłej kartki z notatkami, nawet w formacie A4
- szczególnie przydatna w przypadku konieczności przepisywania tekstu na komputerze
- doskonały sposób na zachowanie porządku wokół komputera i organizację luźnych kartek
- wymiary 80x300x1,5 mm

15⁰⁰

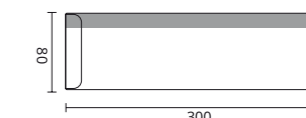

ORYGINALNE WZORY I KOLORY NOTATNIKI I TECZKI

MINTRA®

Bogaty wybór kolorowych notatników wykonanych z najwyższej jakości materiałów. Wielozadaniowe notatniki oprawione grzbietem metalowym i trwałe teczki na dokumenty. Oferta stworzona z myślą o wymagających klientach ceniących elegancję.



NOWOŚĆ

NOWOŚĆ

NOWOŚĆ

NOWOŚĆ



the nicest choice ever

Seria notatników JUMBO pozwala na wybór idealnego notesu. Wybierz format, dobierz ilość kartek i zdecyduj czy wolisz papier w linię czy w kratkę.

JUMBO

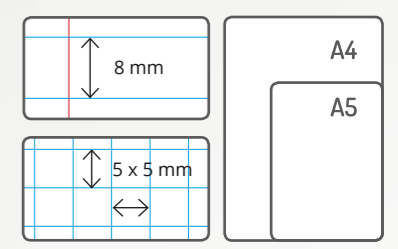

Margines na brzegu kartek daje możliwość nanoszenia dodatkowych uwag i notatek.



Kartki z perforacją i dziurkami, umożliwiają wyrwanie strony z notesu i wpięcie jej do segregatora.



Oczko zamykające metalowy grzbiet zabezpiecza przed jego wysunięciem.



Plastikowe etykiety na przekładkach do oznaczenia wybranej części notatnika.

■ Kołonotatnik JUMBO

dwa formaty: A4, A5
dwa rodzaje liniatur: linia lub kratka
szeroka gama kolorystyczna okładek - 9 kolorów

Okladka

- sztywna, polipropylenowa okładka z zaokrąglonymi rogami

Papier

- gramatura 80g
- białość papieru 170 (CIE)
- kartki z perforacją i otworami umożliwiającymi wpięcie do segregatora (format A4 - 4 dziurki)
- margines na brzegu kartki (format A4, A5)

Oprawa

- wysokiej jakości pojedynczy grzbiet metalowy z oczkiem zamykającym

Przekładki

- kartonowe przekładki
- na każdej przekładce plastikowa etykieta umożliwiająca oznaczenie wybranej części notatnika

Indeks

- indeks na każdej przekładce

■ Kołonotatnik JUMBO

Format	Ilość kartek	Rodzaj liniatury	Perforacja	Przekładki	Ilość w opak. zbiorczym	Kolor										Cena za sztukę
						błękitny	ciemnozielony	czarny	czerwony	granatowy	jasnozielony	niebieski	stalowy	szary		
A4	90	kratka	tak	3	36	982161	982162	982163	982164	982165	982166	982167	982168	982169	13,50	
A4*	120	kratka	tak	4	24	982171	982172	982173	982174	982175	982176	982177	982178	982179	17,50	
A4	150	kratka	tak	5	24	982181	982182	982183	982184	982185	982186	982187	982188	982189	21,00	
A4	150	linia	tak	5	24	982131	982132	982133	982134	982135	982136	982137	982138	982139	21,00	
A4	180	kratka	tak	6	24	983301	983302	983303	983304	983305	983306	983307	983308	983309	24,00	

■ Kołonotatnik MINI JUMBO

Format	Ilość kartek	Rodzaj liniatury	Perforacja	Przekładki	Ilość w opak. zbiorczym	Kolor										Cena za sztukę
						błękitny	ciemnozielony	czarny	czerwony	granatowy	jasnozielony	niebieski	stalowy	szary		
A5	150	kratka	nie	5	24	982191	982192	982193	982194	982195	982196	982197	982198	982199	11,00	
A5	150	linia	nie	5	24	982141	982142	982143	982144	982145	982146	982147	982148	982149	11,00	

* do wyczerpania zapasów

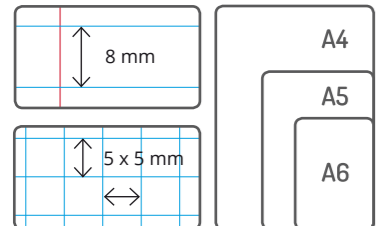

Dostosuj notes do swoich potrzeb dzięki wymiowanym przekładkom. Podziel go na działy. Spisujesz przepisy kulinarne - podziel go według kategorii dań, jesteś studentem lub uczniem - podziel go według zajęć, a może już pracujesz - podziel go według zadań. Jeden notes a tak wiele zastosowań.



Margines na brzegu kartek daje możliwość nanoszenia dodatkowych uwag i notatek.



Oczko zamykające metalowy grzbiet zabezpiecza przed jego wysunięciem.



Sztywne przekładki z możliwością wpinania w dowolnym miejscu.

■ Kołnotatnik SMOOTH

trzy różne formaty: A4, A5, A6
dwa rodzaje liniatur: linia lub kratka
pięć kolorów okładek

Format	Ilość kartek	Rodzaj liniatury	Perforacja	Przekładki	Ilość w opak. zbiorczym	Kolor					Cena za sztukę
						czerwony	fioletowy	niebieski	pomarańczowy	zielony	
A4	150	linia	nie	6	24	982221	982222	982223	982224	982225	21,00
A4	150	kratka	nie	6	24	982251	982252	982253	982254	982255	21,00
A5	150	linia	nie	6	24	982231	982232	982233	982234	982235	11,00
A5	150	kratka	nie	6	24	982261	982262	982263	982264	982265	11,00
A6*	150	linia	nie	6	24	982241	982242	982243	982244	982245	6,50

Okładka

- sztywna okładka polipropylenowa
- okładka z przezroczystego tworzywa z kolorowymi elementami

Papier

- gramatura 80g
- białość papieru 170 (CIE)
- margines na brzegu kartki (format A4, A5)

Oprawa

- wysokiej jakości pojedynczy grzbiet metalowy z oczkiem zamykającym

Przekładki

- plastikowe przekładki
- możliwość wpinania przekładek w dowolnym miejscu

Indeks

- spis działów na pierwszej stronie

Eleganckie teczki SMOOTH z gładkiego, półprzezroczystego tworzywa o matowym wykończeniu. Rozszerzane boki pozwalają na przechowanie w teczce do 50 arkuszy papieru.



Format	Ilość kieszonek na dokumenty	Ilość w opak. zbiorczym	Kolor					Cena za sztukę
			czerwony	fioletowy	niebieski	pomarańczowy	zielony	
A4	1	25	921051	921052	921053	921054	921055	4,50

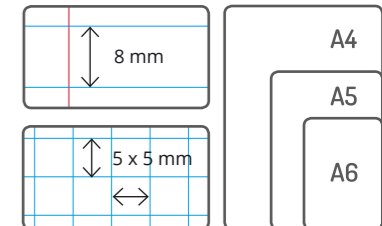

Piękne kolory przykuwające uwagę. Jaki jest Twój ulubiony kolor?



Seria Lights w pięknych jaskrawych kolorach. Dla osób ciekawych świata i nie znoszących monotonii. Notatniki doskonałe do zapisków z podróży i przydatne na co dzień. Z notatnikami Lights praca i nauka już nigdy nie będzie szara i nudna.



Sztywne przekładki z możliwością wpinania w dowolnym miejscu.



Margines na brzegu kartek daje możliwość nanoszenia dodatkowych uwag i notatek.



Oczko zamykające metalowy grzbiet zabezpiecza przed jego wysunięciem.



Kartki z perforacją i dziurkami, umożliwiają wyrwanie strony z notesu i wpięcie jej do segregatora (nie dotyczy A6).

■ Kołnotatnik LIGHTS

trzy różne formaty: A4, A5, A6
dwa rodzaje liniatur: linia lub kratka
pięć kolorów okładek

Okładka

- przednia i tylna okładka polipropylenowa z wytłoczonymi liniami
- okładka z przezroczystego, kolorowego tworzywa

Papier

- gramatura 80g
- białość papieru 170 (CIE)
- kartki z perforacją i otworami umożliwiającymi wpięcie do segregatora (format A4 - 4 dziurki)
- margines na brzegu kartki (format A4, A5)

Oprawa

- wysokiej jakości pojedynczy grzbiet metalowy z oczkiem zamykającym

Przekładki

- plastikowe przekładki
- możliwość wpinania przekładek w dowolnym miejscu

Indeks

- dane personalne na pierwszej stronie

Format	Ilość kartek	Rodzaj liniatury	Perforacja	Przekładki	Ilość w opak. zbiorczym	Kolor					Cena za sztukę
						fioletowy	niebieski	pomarańczowy	różowy	zielony	
A4	150	linia	tak	6	24	982271	982272	982273	982274	982275	22,00
A4	150	kratka	tak	6	24	982301	982302	982303	982304	982305	22,00
A5*	150	linia	tak	6	24	982281	982282	982283	982284	982285	12,00
A6	150	linia	nie	6	24	982291	982292	982293	982294	982295	7,00

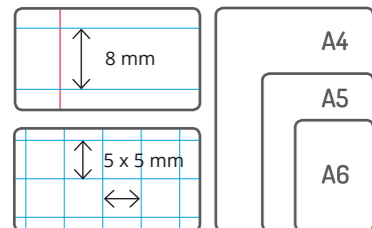

Koło notatnik LINES

trzy różne formaty: A4, A5, A6
dwa rodzaje liniatur: linia lub kratka
pięć kolorów okładek



*Notuj i rysuj!
Miejsca nie zabraknie.*

Piękne notesy w stonowanych, pastelowych kolorach. Wymowiane przekładki pozwalają podzielić notes według upodobań. Prawdziwa elegancja na Twoim biurku.



Sztuczne przekładki z możliwością wpinania w dowolnym miejscu.

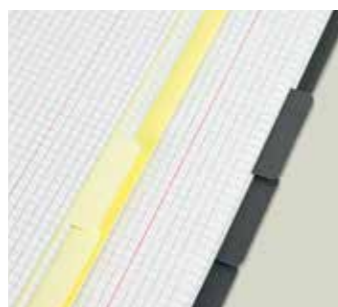

Margines na brzegu kartek daje możliwość nanoszenia dodatkowych uwag i notatek.



Oczko zamykające metalowy grzbiet zabezpiecza przed jego wysunięciem.

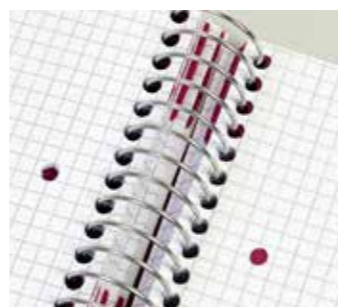

Kartki z perforacją i dziurkami, umożliwiają wyrwanie strony z notesu i wpięcie jej do segregatora (nie dotyczy A6).

Okładka

- przednia i tylna okładka z najwyższej jakości wytłoczonego kolorowego polipropylenu

Papier

- gramatura 80g
- białość papieru 170 (CIE)
- kartki z perforacją i otworami umożliwiającymi wpięcie do segregatora

Oprawa

- wysokiej jakości pojedynczy grzbiet metalowy z oczkiem zamykającym

Przekładki

- plastikowe przekładki
- możliwość wpinania przekładek w dowolnym miejscu

Indeks

- dane personalne na pierwszej stronie



Format	Ilość kartek	Rodzaj liniatury	Perforacja	Przekładki	Ilość w opak. zbiorczym	Kolor					Cena za sztukę
						ciemnozielony	granatowy	różowy	szary	żółty	
A4*	150	linia	tak	6	24	982321	982322	982323	982324	982325	21,00
A4	150	kratka	tak	6	24	982351	982352	982353	982354	982355	21,00
A5*	150	linia	tak	6	24	982331	982332	982333	982334	982335	12,00
A5*	150	kratka	tak	6	24	982361	982362	982363	982364	982365	12,00
A6	150	linia	nie	6	24	982341	982342	982343	982344	982345	7,50

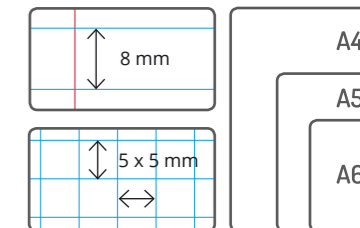

Koło notatnik STEEL CLASS

trzy różne formaty: A4, A5, A6
dwa rodzaje liniatur: linia lub kratka
pięć kolorów okładek



Laserowo wycięte elementy okładki pozwalają na zapoznanie się z indeksem bez otwierania notatnika.



Stylowe notatniki w metalicznych kolorach. Dla osób ceniących oryginalność i elegancję. Odbijające światło drobinki nadają okładce wyrafinowany wygląd, a błyszczący grzbiet dodatkowo podkreśla charakter całości.

Dla szefa firmy, dla pracownika, dla starszych i młodszych. Kuszące pięknem notatniki z klasą.

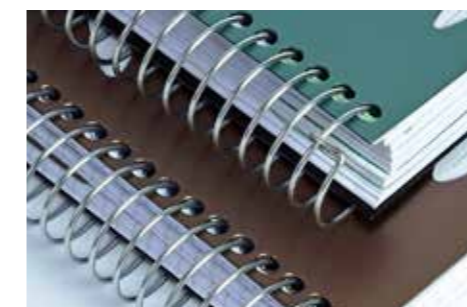

Oczko zamykające metalowy grzbiet zabezpiecza przed jego wysunięciem.

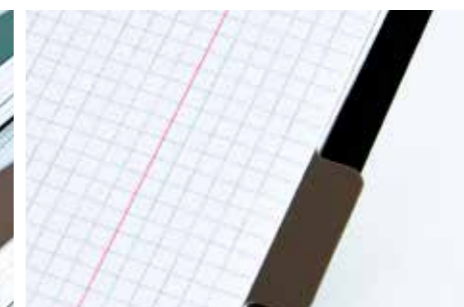

Margines na brzegu kartek daje możliwość nanoszenia dodatkowych uwag i notatek.



Sztuczne przekładki z możliwością wpinania w dowolnym miejscu.

Okładka

- przednia i tylna okładka z metalicznego polipropylenu

Papier

- gramatura 80g
- białość papieru 170 (CIE)
- margines na brzegu kartki (format A4, A5)

Oprawa

- wysokiej jakości pojedynczy grzbiet metalowy z oczkiem zamykającym

Przekładki

- plastikowe przekładki
- możliwość wpinania przekładek w dowolnym miejscu

Indeks

- spis działów i dane personalne na pierwszej stronie

Format	Ilość kartek	Rodzaj liniatury	Perforacja	Przekładki	Ilość w opak. zbiorczym	Kolor					Cena za sztukę
						brązowy	fioletowy	granatowy	szary	zielony	
A4	150	linia	nie	6	24	982371	982372	982373	982374	982375	20,00
A4	150	kratka	nie	6	24	982401	982402	982403	982404	982405	20,00
A5	150	linia	nie	6	24	982381	982382	982383	982384	982385	11,50
A5	150	kratka	nie	6	24	982411	982412	982413	982414	982415	11,50
A6	150	linia	nie	6	24	982391	982392	982393	982394	982395	7,50

MODERN LOOK



ECO%

Z myślą o środowisku naturalnym.

ZIELONA REWOLUCJA

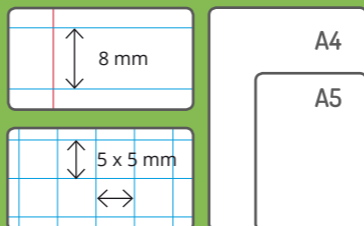

Seria **ECO%** została stworzona z myślą o odbiorcach świadomych ekologicznie, którym nie jest obojętne środowisko naturalne. **ECO%** to seria eleganckich notatników i teczek ofertowych produkowanych z wykorzystaniem przetworzonych odpadów rolniczych. Okładki zeszytów i teczki powstały z materiałów odzyskanych w 75% w wyniku procesu recyklingu. Papier użyty w zeszytach w 80% wykonany jest z trzciny cukrowej. Długopis dołączany do zeszytów składa się w 76% z plastiku PLA, wytworzonego z roślin, a tusz użyty w długopisie powstał na bazie wody i nietoksycznej soi.

Koło notatniki ECO PEN

dwa formaty: A4 i A5
dwa rodzaje liniatur: linia lub kratka
pięć kolorów okładek



Okładka

- przednia i tylna okładka wykonana z ekologicznego materiału wytwarzanego z pozostałości trzciny cukrowej stosowanej przy produkcji cukru
- okładka z zaokrąglonymi rogami
- do okładki przytwierdzony długopis wykonany z biodegradowalnych materiałów

Papier

- gramatura 70g
- ekologiczny papier wykonany z trzciny cukrowej

Oprawa

- podwójny grzbiet metalowy wysokiej jakości

Indeks

- dane personalne na pierwszej stronie

Dlaczego ECO%?

Papier wykonany z przetworzonych włókien trzciny cukrowej. Materiały użyte do produkcji okładek powstały w wyniku procesu recyklingu.

W komplecie długopis wykonany w 76% z biodegradowalnego PLA i tuszu na bazie wody i soi.

Ekologiczny papier produkowany z włókien trzciny cukrowej o delikatnej strukturze i liniaturze w kolorze zielonym.



Sprawdź jak wygląda proces produkcji.

Format	Ilość kartek	Rodzaj liniatury	Perforacja	Ilość w opak. zbiorczym	Kolor					Cena za sztukę
					brązowy	czarny	fioletowy	niebieski	zielony	
A4	80	linia	nie	24	945291	945292	945293	945294	945295	13,00
A4	80	kratka	nie	24	945311	945312	945313	945314	945315	13,00
A5	80	linia	nie	40	945321	945322	945323	945324	945325	10,00
A5	80	kratka	nie	40	985451	985452	985453	985454	985455	10,00



MEDAL EUROPEJSKI



Seria ekologicznych notatników i teczek ofertowych Mintra ECO wyróżniona została prestiżową nagrodą potwierdzającą europejski standard i wysoką jakość produktów.

Okładki i długopis wykonane z plastiku PLA.

Plastik pochodzenia roślinnego, produkowany z trzciny cukrowej i innych upraw zawierających skrobię. Naturalnie przezroczysty, dzięki czemu łatwo go zabarwić na różne kolory.

Produkty z PLA ulegają całkowitemu rozkładowi w temperaturze 50 - 60°C, przy wilgotności 80 - 90% w ciągu 60 - 90 dni.

OCHRONA DRZEW 100%



Papier wyprodukowany w 80% z włókien trzciny cukrowej.



Materiały użyte do produkcji notesów i teczek nadają się do ponownego przetworzenia.



W długopisie zastosowano nietoksyczny tusz na bazie wody i soi.



Okładki wykonane w 75% z materiałów odzyskanych w wyniku procesu recyklingu.



Produkty wykonane w 100% z materiałów biodegradowalnych.

Teczki ofertowe ECO



Expanding File

- teczka harmonijkowa
- wykonana z materiałów ekologicznych
- format A4
- 6 przekładek na dokumenty
- elastyczny pasek zabezpieczający dokumenty przed wypadnięciem



Format	Ilość kieszonek na dokumenty	Ilość w opak. zbiorczym	Kolor					Cena za sztukę
			brązowy	czarny	fioletowy	niebieski	zielony	
A4	6	6	945231	945232	945233	945234	945235	17,00

6 rozszerzanych przekładek na dokumenty.



Easy Sheet Holder

- teczka wykonana z materiałów ekologicznych
- format A4
- 6 przezroczystych kieszeni na dokumenty



Format	Ilość kieszonek na dokumenty	Ilość w opak. zbiorczym	Kolor					Cena za sztukę
			brązowy	czarny	fioletowy	niebieski	zielony	
A4	6	30	945241	945242	945243	945244	945245	7,00

Kształt kieszonek ułatwia umieszczanie dokumentu.

Produkty w 100% biodegradowalne.
Do produkcji nie wykorzystano ani jednego drzewa!

MINTRA®
ECONIL®

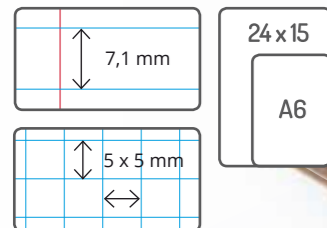

Koło notatniki ECONIL
- bo pisanie leży w Twojej naturze

NOWOŚĆ

Koło notatniki Econil wykonane są przy użyciu ekologicznych materiałów z myślą o odbiorcach, którym nie jest obojętny los środowiska naturalnego i otaczającego nas świata. Naturalne i stonowane – nie rozpraszają uwagi zbędnymi dekoracjami. Dla tych, którzy cenią swobodę i naturalność.

Poręczny i funkcjonalny długopis zawsze pod ręką.

Tekturowa przekładka z uchylem na długopis i użytecznymi kieszonkami po obu stronach.

Kolory kartek i liniatur idealnie współgrają z kolorystyką okładek.

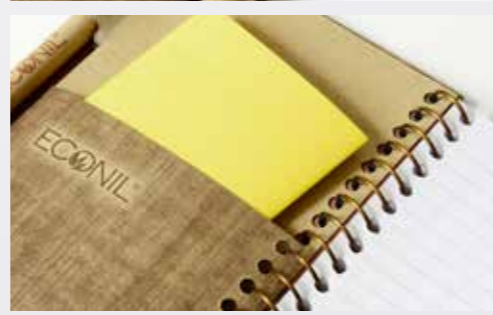

Koło notatnik ECONIL

dwa formaty: 24 x 15 cm i A6
rodzaj liniatury: linia, kratka

Okładka

- przednia i tylna okładka wykonana z ekologicznego materiału wytwarzanego z pozostałości trzciny cukrowej
- do okładki dołączony długopis, wykonany z biodegradowalnych materiałów

Papier

- gramatura 70 g
- wykonany z trzciny cukrowej
- kartki z perforacją (format 24x15cm)

Oprawa

- wysokiej jakości pojedynczy grzbiet metalowy z oczkiem zamykającym

Przekładki

- przekładka wykonana ze sztywnego papieru, z papierową kieszonką po obu stronach

Format	Ilość kartek	Rodzaj liniatury	Perforacja	Ilość w opak. zbiorczym	Cena za sztukę	Kod
24 x 15	80	linia	tak	24	10,50	93007
24 x 15	80	kratka	tak	24	10,50	96496
A6	80	linia	nie	24	7,00	97065
A6	80	kratka	nie	24	7,00	96519

Batique®

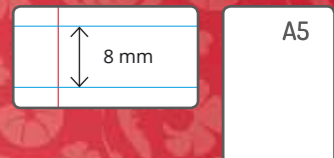

Notatnik z podróżniczą duszą

NOWOŚĆ

Stylowy koło notatnik i teczka w kwiatowe wzory. Roślinny motyw zainspiruje Cię do własnych niepowtarzalnych rysunków i notatek oraz pobudzi wyobraźnię. Wytrzymała i trwała okładka świetnie sprawdzi się także poza domem lub biurem. Koło notatnik Batique - Twój dziennik pełen wspomnień.



Plastikowa linijka z możliwością wpięcia w dowolnym miejscu.



Kieszonka skrytka na drobne zapiski, bilety, zdjęcia.



Oryginalny kwiatowy motyw zainspirowany przyrodą. Koło notatnik spina elastyczny pasek.

NOWOŚĆ



Koło notatnik BATIQUE

format: A5
rodzaj liniatury: linia

Okładka

- sztywna okładka polipropylenowa z motywem kwiatowym
- sztywna, tekturowa okładka z papierową kieszonką
- elastyczny pasek spinający koło notatnik

Papier

- gramatura 56 g

Oprawa

- wysokiej jakości pojedynczy grzbiet metalowy z oczkiem zamykającym

Przekładki

- plastikowa linijka z możliwością wpięcia w dowolnym miejscu

Indeks

- dane personalne na pierwszej stronie

Teczka ofertowa BATIQUE Display Book

- wykonana z polipropylenu
- format A4
- 30 przezroczystych kieszeni na dokumenty

Format	Ilość kieszonek na dokumenty	Ilość w opak. zbiorczym	Cena za sztukę	Kod
A4	30	40	8,00	92954

Format	Ilość kartek	Rodzaj liniatury	Perforacja	Ilość w opak. zbiorczym	Cena za sztukę	Kod
A5	100	linia	tak	40	8,00	98508



Poczuj się jak dziecko. Seria 90's to eksplozja kolorów wydostająca się z każdego elementu notatnika. Okładka, kartki i liniatura to różne odcienie tego samego koloru. Zamknięta forma przypominająca z wyglądu niewielką książeczkę doskonale sprawdzi się jako notes na adresy lub pamiętnik dla dziecka. Funkcjonalne zipięcie na zatrzask zabezpieczy notatnik przed otwarciem i pognieceniem, nawet gdy schowasz go do plecaka lub torebki.

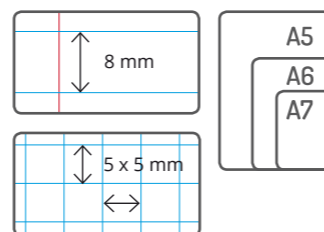

■ Kołonotatnik NINETIS

trzy formaty: A5, A6, A7
rodzaj liniatury: kratka, linia
sześć kolorów okładek

Okładka

- przednia i tylna okładka z miękkiego, przezroczystego polipropylenu w sześciu kolorach
- okładka zamykana plastikowym klipsem

Papier

- gramatura 70g
- papier bezdrzewny (wood free)
- kartki w kolorze okładki
- liniatura w ramce w kolorze okładki

Oprawa

- podwójny, biały grzbiet metalowy wysokiej jakości

ZAUFAJ KOLOROM!

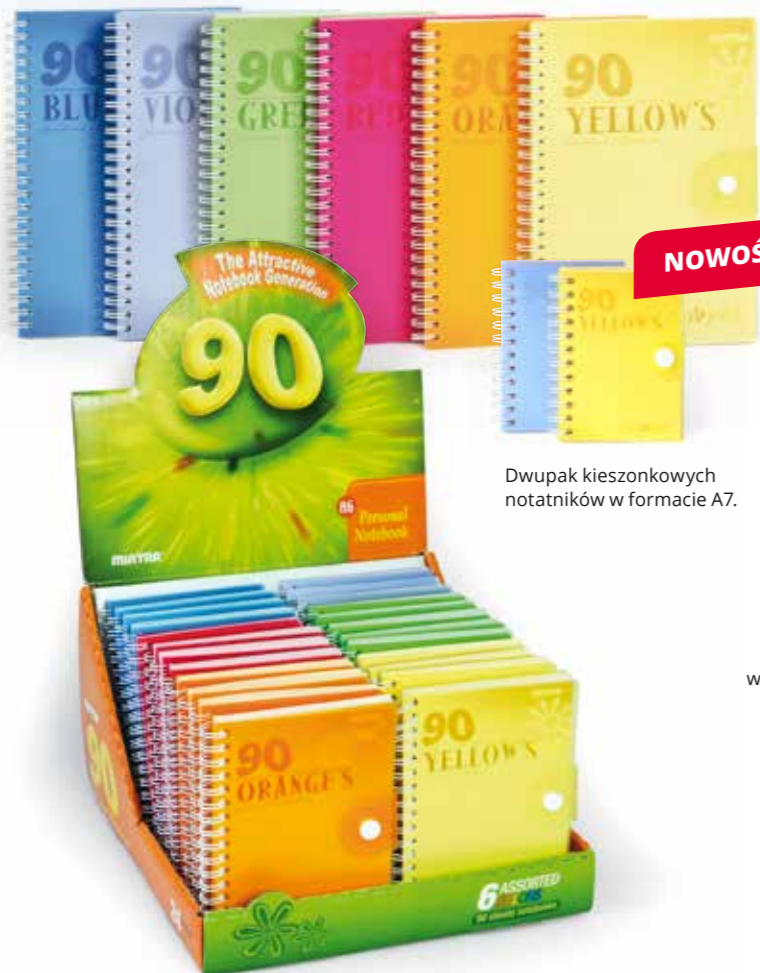

Podwójny grzbiet metalowy.



NOWOŚĆ

Funkcjonalne zipięcie na zatrzask zapobiegające otwarciu notatnika.



Dwupak kieszonkowych notatników w formacie A7.

Kartki i liniatura w odcieniach koloru okładki.



Kolorowe pudełko ekspozycyjne z notatnikami w różnych kolorach pozwala na wygodną i praktyczną prezentację notesów.

Format	Ilość kartek	Rodzaj liniatury	Perforacja	Ilość w opak. zbiorczym	Cena za sztukę	Cena za dwupak	Kod
A5	90	kratka	nie	24	7,50	-	90826
A6	90	kratka	nie	24	4,50	-	90827
A7 NEW	90	linia	nie	24	-	6,00	90598

GOLDEN & SILVER
NOTEBOOK

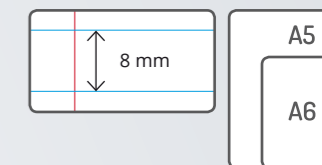

■ Kołonotatnik GOLDEN & SILVER

dwa formaty: A5, A6
rodzaj liniatury: linia

Okładka

- przezroczysta okładka z wysokiej jakości polipropylenu
- okładka z zaokrąglonymi rogami
- elastyczny pasek spinający notatnik

Papier

- gramatura 80g
- papier bezdrzewny (wood free)
- kartki w kolorze kości słoniowej lub białym

Oprawa

- wysokiej jakości podwójny, złoty lub srebrny grzbiet metalowy

MARZENIA SIĘ SPEŁNIAJĄ



Podwójny grzbiet w kolorze złotym lub srebrnym dobrany do koloru okładki.



Elastyczny pasek spinający notatnik.



Jedwabiste w dotyku kartki dobrane do koloru okładki.



Pudełko ekspozycyjne z notatnikami w tym samym formacie w dwóch kolorach.

Piękne notatniki z nutą szlachetnego kruszcu. Seria stworzona dla Twojej przyjemności. Notatniki w kolorze imitującym złoto lub srebro. Odpowiednio dobrane kolorystycznie elementy notatnika sprawiają, że będzie on biżuterią na Twoim biurku.

SZLACHETNY DODATEK

Format	Ilość kartek	Rodzaj liniatury	Perforacja	Ilość w opak. zbiorczym	Cena za sztukę	Kod
A5	80	linia	nie	40	6,80	92648
A6	80	linia	nie	40	4,30	92652

Daily

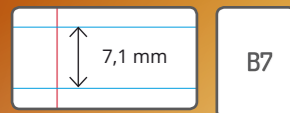
KIESZONKOWY
NOTATNIK REPORTERSKITwój praktyczny
codziennikZawsze
pod ręką

NOWOŚĆ

Codziennie zbieramy wiele informacji, aby te najważniejsze takie jak oryginalny pomysł, innowacyjna koncepcja czy idealne rozwiązanie nie uleciały z pamięci miej zawsze pod ręką kieszonkowy notatnik Daily. Niewielki, poręczny i niebywale lekki format notatnika zmieści się w kieszeni i małej torebce – możesz zabrać go wszędzie. Świetnie sprawdzi się na zakupach jak i w podróży.

■ Kołonotatnik Daily

format: B7, otwierany do góry
rodzaj liniatury: linia

Okładka

- jednokolorowa tekturowa okładka, otwierana od góry
- na okładce znajduje się miejsce tytułowe
- przednia i tylna okładka ze sztywnego papieru

Papier

- gramatura 56g
- kartki w kolorze białym

Oprawa

- pojedynczy grzbiet metalowy z oczkiem zamykającym

Format	Ilość kartek	Rodzaj liniatury	Perforacja	Ilość w opak. zbiorczym	Cena za op. 5 szt	Kod
B7	75	linia	nie	5	7,50	90635



Niewielkich rozmiarów notes - idealny do szybkich notatek.

Vivid

NOWOŚĆ

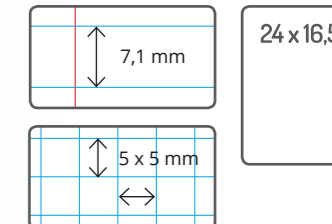
Strony
pełne
pomysłów!

Notowanie nie musi być nudne! Przekonaj się o tym wybierając wielokolorowy kołonotatnik Vivid i wykorzystaj go kreatywnie. Ten nietuzinkowy zeszyt może pełnić rolę notesu, szkicownika, pamiętnika oraz dziennika. Pokaż, że zabawa i nauka nie są Ci obce.



Praktyczna kieszonka na każdej przekładce to idealne miejsce na notatki, bilety, zdjęcia...



Poręczna linijka z przezroczystego tworzywa z możliwością wpięcia w dowolnym miejscu.



Sztywne przekładki z możliwością wpinania w dowolnym miejscu.

■ Kołonotatnik VIVID

format: 24 x 16,5 mm
rodzaj liniatury: linia lub kratka

Okładka

- przednia i tylna okładka wykonana z polipropylenu
- okładka z zaokrąglonymi rogami
- przednia okładka z nowoczesnym zielono różowym wzorem

Papier

- gramatura 56g

Oprawa

- wysokiej jakości podwójny grzbiet metalowy z oczkiem zamykającym

Przekładki

- 5 kolorowych, plastikowych przekładek z funkcjonalną kieszonką i spersonalizowanymi kartami z możliwością wpinania w dowolnym miejscu
- plastikowa linijka z możliwością wpinania w dowolnym miejscu

Indeks

- dane personalne na pierwszej stronie



Format	Ilość kartek	Rodzaj liniatury	Perforacja	Ilość w opak. zbiorczym	Cena za sztukę	Kod
24x16,5	200	linia	tak	40	20,00	90877
24x16,5	200	kratka	tak	40	20,00	90853

Big

Obszerne notatniki w linię lub kratkę w formacie A5. Idealne jako zeszyt dla ucznia i studenta. Szeroki margines to dodatkowe miejsce na zapiski. Kartki z perforacją ułatwiają estetyczne wyrwanie strony, a specjalne dziurki umożliwiają wpięcie do segregatora.

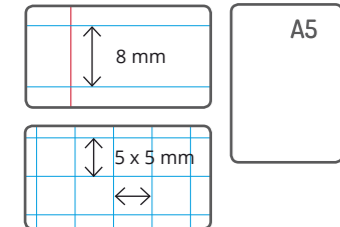

Koło notatnik BIG

format A5
dwa rodzaje liniatur: linia lub kratka
cztery kolory okładek

Okładka

- przednia i tylna okładka z najwyższej jakości polipropylenu
- okładka z zaokrąglonymi rogami
- okładka w różnych kolorach z nadrukiem

Papier

- gramatura 80g
- białość papieru 170 (CIE)
- kartki z perforacją i otworami umożliwiającymi wpięcie do segregatora - 2 dziurki
- margines na brzegu kartki

Oprawa

- wysokiej jakości pojedynczy grzbiet metalowy z oczkiem zamykającym

Przekładki

- szttywne, plastikowe przekładki z kolorowymi wypustkami
- możliwość wpinania przekładek w dowolnym miejscu

Indeks

- dane personalne na pierwszej stronie

Format	Ilość kartek	Rodzaj liniatury	Perforacja	Przekładki	Ilość w opak. zbiorczym	Kolor				Cena za sztukę
						ciemnozielony	czerwony	granatowy	zielony	
A5	160	kratka	tak	4	12	982451	982452	982453	982454	13,00
A5	160	linia	tak	4	12	982461	982462	982463	982464	13,00

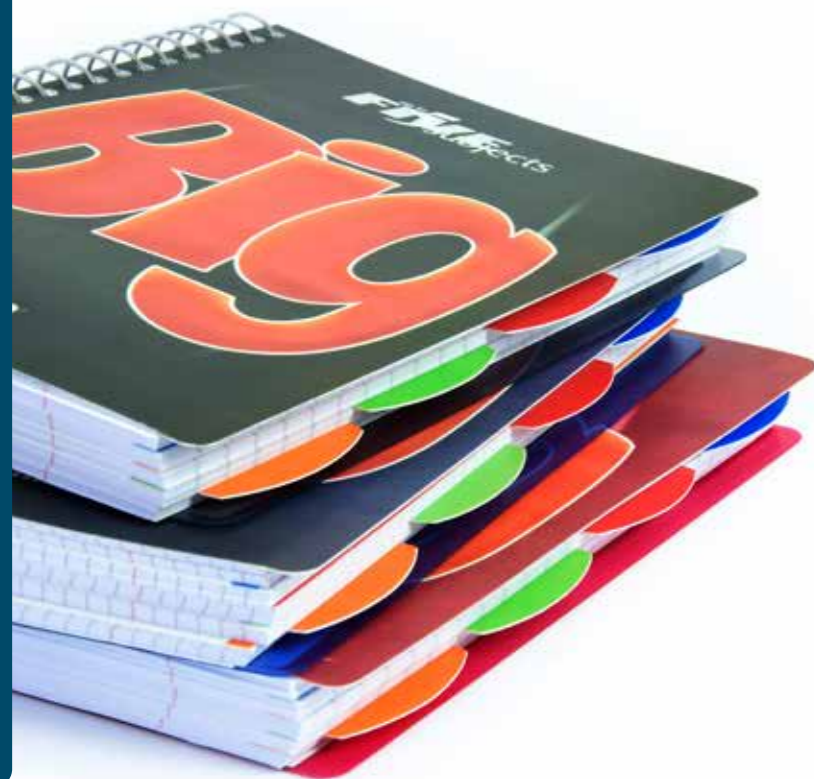

Pojedynczy grzbiet metalowy.

Kartki z perforacją i dziurkami, umożliwiają wyrwanie strony z notesu i wpięcie jej do segregatora.

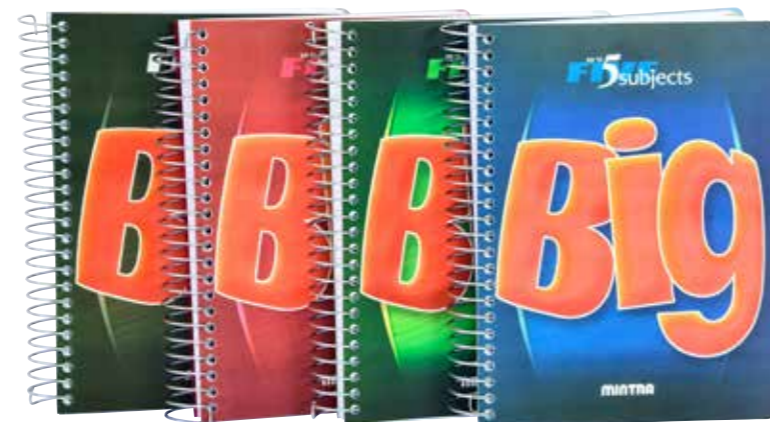

KOŁONOTATNIKI BIG ZAWSZE WYSTARCZY MIEJSCA NA NOTATKI

Wyraźny margines na brzegu kartki na dodatkowe notatki.

Standardowa liniatura w linię lub kratkę.

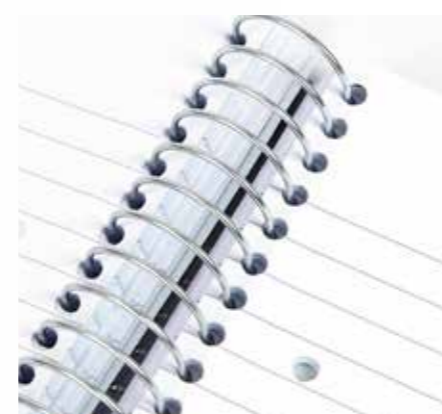
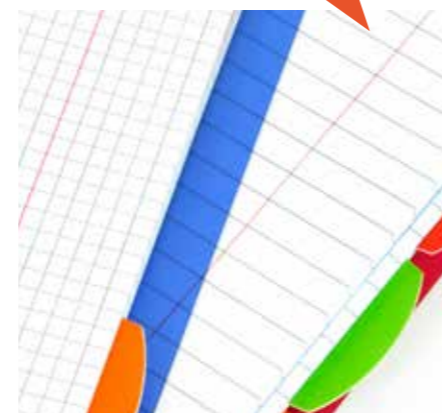

Seria Orange Wave powstała z myślą o ciągłej zmieniającej się równowadze termicznej naszej planety i efekcie cieplarnianym powstającym w wyniku zanieczyszczeń przedostających się do atmosfery. Do produkcji okładek zeszytów i teczek wykorzystano polipropyle w 100% odzyskany w wyniku procesu recyklingu.

THE Orange WAVE

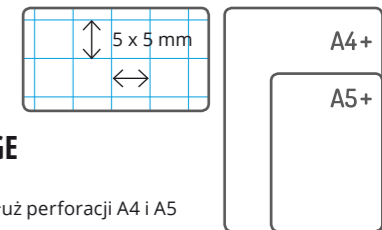

Koło notatniki ORANGE

dwa formaty: A4+ i A5+
format strony po wyrwaniu wzdłuż perforacji A4 i A5
rodzaj liniatury: kratka

Okładka

- przednia i tylna okładka wykonana z polipropylenu otrzymanego w wyniku recyklingu
- okładka z zaokrąglonymi rogami
- okładka z nowoczesnym czarno-pomarańczowym wzorem
- elastyczny pasek przymocowany do okładki spinający całość notatnika

Papier

- gramatura 80g
- białość papieru 170 (CIE)
- kartki z perforacją i otworami umożliwiającymi wpięcie do segregatora (format A4 - 4 dziurki, A5 - 2 dziurki)
- margines na brzegu kartki

Oprawa

- wysokiej jakości podwójny, czarny grzbiet metalowy

Przekładki

- plastikowe przekładki
- możliwość wpinania przekładek w dowolnym miejscu
- plastikowa linijka

Format	Ilość kartek	Rodzaj liniatury	Perforacja	Przekładki	Ilość w opak. zbiorczym	Cena za sztukę	Kod
A4+	90	kratka	tak	1	12	18,00	98287
A4+	120	kratka	tak	3	10	20,00	98288
A4+	150	kratka	tak	5	8	26,00	98289
A5+	90	kratka	tak	1	12	17,00	98292
A5+	150	kratka	tak	5	8	19,00	98293



Podwójny grzbiet metalowy.



Elastyczny pasek spinający notatnik.

Teczki ofertowe ORANGE

Display Book

- teczka wykonana z polipropylenu
- format A4
- 40 przezroczystych kieszeni na dokumenty

Sztywna okładka z wtopionymi klasycznymi koszulkami.

Format	Ilość kieszonek na dokumenty	Ilość w opak. zbiorczym	Cena za sztukę	Kod
A4	40	25	8,20	93002



Easy Sheet Holder

- teczka wykonana z polipropylenu
- format A4
- 6 przezroczystych kieszeni na dokumenty

Kształt kieszonek ułatwiający umieszczanie dokumentu.

Format	Ilość kieszonek na dokumenty	Ilość w opak. zbiorczym	Cena za sztukę	Kod
A4	6	36	6,00	93056



3 Flap Folder

- teczka wykonana z polipropylenu
- format A4
- pojemność do 50 kartek
- elastyczny pasek zabezpieczający dokumenty przed wypadnięciem

Tworzywo w 100% uzyskane w wyniku recyklingu.

Format	Ilość kieszonek na dokumenty	Ilość w opak. zbiorczym	Cena za sztukę	Kod
A4	1	36	5,00	93000



Expanding File

- teczka harmonijkowa
- wykonana z polipropylenu
- format A4
- 6 przezroczystych, rozszerzanych kieszeni na dokumenty
- elastyczny pasek zabezpieczający dokumenty przed wypadnięciem

Format	Ilość kieszonek na dokumenty	Ilość w opak. zbiorczym	Cena za sztukę	Kod
A4	6	6	16,50	93009

Excluso®

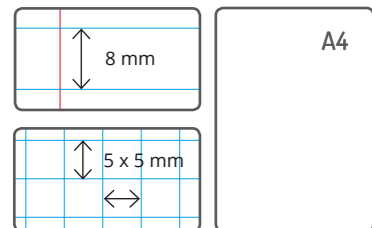

■ Kołonotatnik Excluso

format A4
dwa rodzaje liniatur: linia lub kratka
siedem kolorów okładek

Wyjątkowa seria zeszytów A4 i teczek w formacie A4+.

Powiększone teczki ofertowe dają możliwości przenoszenia lub przechowywania dokumentów dłuższych lub spiętych spinaczem bez dodatkowych zagniecień.

Okładka

- przednia i tylna okładka z elastycznego polipropylenu
- okładka z zaokrąglonymi rogami
- okładka w różnych kolorach z nadrukiem

Papier

- gramatura 80g
- białość papieru 170 (CIE)
- margines na brzegu kartki

Oprawa

- podwójny grzbiet metalowy wysokiej jakości

Notatniki z serii Excluso bez problemu mieszczą się w teczkach w formacie A4+. Stwórz swój idealny komplet: notes i teczka.

Format	Ilość kartek	Rodzaj liniatury	Perforacja	Ilość w opak. zbiorczym	Kolor							Cena za sztukę
					czerwony	granatowy	niebieski	pomarańczowy	różowy	zielony	żółty	
A4	72	linia	nie	40	983311	983312	983313	983314	983315	983316	983317	10,00
A4	72	kratka	nie	40	983321	983322	983323	983324	983325	983326	983327	10,00



Margines na brzegu kartek daje możliwość nanoszenia dodatkowych uwag i notatek.

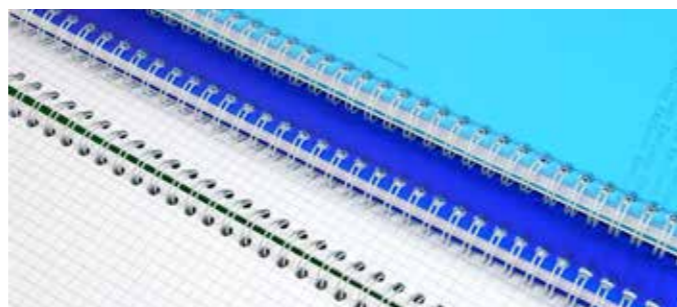

Podwójny grzbiet metalowy.

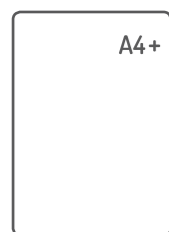

Teczka EXCLUSO wykonana z elastycznego, kolorowego tworzywa w powiększonym formacie A4+, bez problemu pomieści zeszyt w formacie A4.

■ Teczka ofertowa Excluso 3 Flap Folder

- wykonana z przezroczystego kolorowego polipropylenu
- format A4+ (255 x 325 mm)
- pojemność do 50 kartek
- elastyczny pasek zabezpieczający dokumenty przed wypadnięciem
- dostępna w czterech kolorach



Format	Ilość kieszonek na dokumenty	Ilość w opak. zbiorczym	Kolor				Cena za sztukę
			czerwony	granatowy	zielony	żółty	
A4+	1	36	939552	939551	939553	939554	4,50

TECZKI ANTYBAKTERYJNE DISPLAY BOOK



99% Ag+
Powerful Antibacterial

ZDOLNOŚĆ ANTYBAKTERYJNA TECZEK WYNOŚI 99%

■ Teczka antybakteryjna Display Book

- polipropylenowe tworzywo
- powłoka antybakteryjna z jonami srebra
- przezroczyste kieszenie na 10, 20 lub 40 dokumentów
- kolory: biały, niebieski, różowy, zielony
- format A4

Teczki antybakteryjne to innowacyjne produkty, doskonałe do przechowywania dokumentacji w szkołach, biurach oraz w miejscach, w których pracujące osoby są szczególnie narażone na kontakt z bakteriami np. przychodniach czy szpitalach.

Produkty ze specjalną powłoką wykorzystującą jony srebra, zmniejszają ryzyko przenoszenia się drobnoustrojów. Srebro uszkadza błony komórkowe bakterii, przez co osłabia drobnoustroje uniemożliwiając ich rozwój.

Format	Ilość kieszonek na dokumenty	Kolor				Cena za sztukę
		biały	niebieski	różowy	zielony	
A4	10	971001	971002	971003	971004	4,50
A4	20	972001	972002	972003	972004	8,00
A4	40	974001	974002	974003	974004	11,00



Wytlączany wzór nie pozwoli pomylić teczek antybakteryjnych z żadnymi innymi.



Miękkie i elastyczne, bez obawy można je zwinąć.

AKCESORIA DO ZDOBIENIA

NOWOŚĆ

JESZCZE WIĘCEJ MOŻLIWOŚCI DEKORACJI

Galeria Papieru to marka szerokiej gamy produktów kreatywnych. Papiery i kartony ozdobne, dyplomy, arkusze barwne, koperty, papiery photo, okładki i teczki, akcesoria do bigowania i cięcia oraz akcesoria do zdobienia umożliwiają samodzielne wykonanie dowolnych prac.

W ofercie znajdują się formaty kartonów do stosowania w poligrafii, przez punkty usługowe oraz indywidualnych twórców własnych projektów.

Bogactwo faktur i kolorów umożliwia realizację dowolnych prac powstających w wyobraźni projektantów. Gotowe wzory pozwalają przy pomocy zwykłej drukarki lub długopisu wykonać niezwykle projekty.

Akcesoria do zdobienia to szeroki wybór różnego rodzaju elementów dekoracyjnych, których można użyć przy tworzeniu kartek ozdobnych, stylowych zaproszeń czy unikatowego wystroju wnętrz.

KARTONY OZDOBNE	
kartony ozdobne Standard A4	108
kartony ozdobne Kraft A4	111
kartony ozdobne Premium A4	112
kartony ozdobne A3, A1	116

PAPIERY OZDOBNE, KOPERTY, PAPERERIA	
papiery ozdobne A4, A3	117
papeteria ozdobna	117
koperty ozdobne	118

AKCESORIA DO PRACY Z PAPIEREM	
tablice do bigowania i cięcia	122
maty do cięcia	122
nożyk do cięcia, kostka do bigowania	122

PAPIERY PHOTO I TRANSFEROWE, ETYKIETY	
papiery photo i transferowe	123
etykiety samoprzylepne	123

TECZKI I OKŁADKI	
teczki metalizowane	124
teczki kopertowe	124
teczki na dyplomy	125
okładki na dyplomy	125

DYPLOMY I ARKUSZE	
dyplomy składane	126
dyplomy A4	127
arkusze barwne A4	132
zaproszenia	133

BRYSTOLE	
kartony kolorowe A1	133

ARKUSZE I KARTONY DO ZDOBIENIA	
kartony welurowe A4	134
arkusze i kartony brokatowe A4	135

AKCESORIA DO ZDOBIENIA	
półprodukty dekoracyjne	136

SYSTEMY EKSPOZYCYJNE	
regały i stand	143

GALERIA PAPIERU

ZACHWYCA I INSPIRUJE

KARTONY OZDOBNE STANDARD A4

Kartony ozdobne Standard A4

Tłoczone i gładkie kartony 160-250 g/m² do przygotowania zaproszeń, dyplomów, wizytówek, kartek okolicznościowych, menu. Karton z wyraźnym tłoczeniem polecamy do drukarek atramentowych, karton gładki do drukarek atramentowych i laserowych.

Kartony Standard 180-200 g/m²
opakowanie 20 ark. A4 **8⁵⁰**

Kartony Standard 220-250 g/m²
opakowanie 20 ark. A4 **11⁹⁰**

Kartony Piótno 250-280 g/m²
opakowanie 100 ark. A4 **53⁰⁰**

Kod	Nazwa	g/m ²	Inkjet	Laser
204101	Sukno biały	180	◆	◆
204102	Sukno kremowy	180	◆	◆
204001	Pacific biały	200	◆	◆
204002	Pacific kremowy	200	◆	◆
204801	Sawanna biały NEW	200	◆	◆
204802	Sawanna kremowy NEW	200	◆	◆
200101	Bali biały	220	◆	◆
200201	Borneo biały	220	◆	◆
200202	Borneo kremowy	220	◆	◆
200301	Floryda biały	220	◆	◆
200302	Floryda kremowy	220	◆	◆
203201	Atlanta biały	230	◆	◆
203202	Atlanta kremowy	230	◆	◆
201401	Czerpany biały	230	◆	◆
201402	Czerpany kremowy	230	◆	◆
201301	Kamień biały	230	◆	◆
201302	Kamień kremowy	230	◆	◆
201501	Kora biały	230	◆	◆
201502	Kora kremowy	230	◆	◆
201601	Kratka biały	230	◆	◆
201602	Kratka kremowy	230	◆	◆
201701	Kryształ biały	230	◆	◆
201702	Kryształ kremowy	230	◆	◆
201801	Len biały	230	◆	◆
201802	Len kremowy	230	◆	◆
201901	Linie biały	230	◆	◆
201902	Linie kremowy	230	◆	◆
203801	Milano biały	230	◆	◆
203802	Milano kremowy	230	◆	◆
202001	Mozaika biały	230	◆	◆
202002	Mozaika kremowy	230	◆	◆
202101	Piótno biały	230	◆	◆
202102	Piótno kremowy	230	◆	◆
202201	Skóra biały	230	◆	◆
202202	Skóra kremowy	230	◆	◆
202111	Piótno biały (100 ark.)	250	◆	◆
202112	Piótno kremowy (100 ark.)	250	◆	◆

◆ * Sugerowany rodzaj zadruku.
Zalecamy przeprowadzenie testów na drukarce.

Odpowiednio dobrana faktura kartonów Standard zapewnia wyjątkowy efekt.



Kartka okolicznościowa wykonana z kartonów w formacie A4:
Iceland kremowy 220 g/m²,
Sukno kremowe 180 g/m².
Półprodukty dekoracyjne:
252004, 251101, 253002, 251106.



Sukno 180 g/m²



Sawanna 200 g/m²



Pacific 200 g/m²



Floryda 220 g/m²



Borneo 220 g/m²



Bali 220 g/m²

NOWOŚĆ

KARTONY OZDOBNE STANDARD A4

poczuj delikatną fakturę papieru...



Piótno 230 g/m²



Kratka 230 g/m²



Len 230 g/m²



Czerpany 230 g/m²



Kora 230 g/m²



Atlanta 230 g/m²



Skóra 230 g/m²



Kamień 230 g/m²



Milano 230 g/m²



Linie 230 g/m²



Kryształ 230 g/m²



Mozaika 230 g/m²



Gładki 160-250 g/m²

Dobierz gramaturę kartonu Gładkiego do swoich potrzeb.

Karton Gładki

Karton Gładki o satynowanej powierzchni dostępny w różnych gramaturach w formacie A4. Uniwersalne zastosowanie oraz możliwość zadruku w drukarkach atramentowych i laserowych.

Kod	Nazwa	g/m ²	Inkjet	Laser	Opakowanie	Cena netto
202821	Gładki biały	160	◆	*	50 ark. A4	12,00
202822	Gładki kremowy	160	◆	*	50 ark. A4	16,00
202831	Gładki biały	200	◆	*	50 ark. A4	16,00
202830	Gładki kremowy NEW	200	◆	*	50 ark. A4	20,00
202801	Gładki biały	250	◆	*	20 ark. A4	11,90
202802	Gładki kremowy	250	◆	*	20 ark. A4	11,90

◆ * Sugerowany rodzaj zadruku.
Zalecamy przeprowadzenie testów na drukarce.

KARTONY OZDOBNE STANDARD A4

Kartony Standard dają możliwość realizacji różnorodnych projektów.



Kartka okolicznościowa z torebką wykonana z kartonów w formacie A4: Floryda czarna i beżowa 250 g/m². Półprodukty dekoracyjne: 253002, 253009.

poczuj delikatną fakturę papieru...



Floryda 250 g/m²

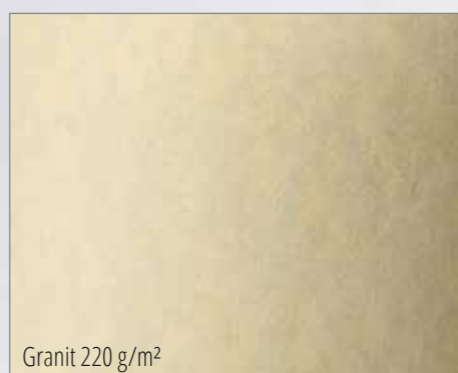

Granit 220 g/m²



Prążki 230 g/m²



Nature 220 g/m²

Kod	Nazwa	g/m ²	Inkjet	Laser
200402	Granit kremowy	220	♦	*
200513	Holland czerwony	220	♦	
200514	Holland zielony	220	♦	
204716	Nature jasnobieżowy	220	♦	*
204726	Nature ciemnobieżowy	220	♦	*
203702	Prążki kremowy	230	♦	
203706	Prążki jasnobrązowy	230	♦	
203705	Prążki jasnoszary	230	♦	
200306	Floryda beżowy	250	♦	
200316	Floryda bordowy NEW	250	♦	
200307	Floryda czarny	250	♦	

♦ * Sugerowany rodzaj zadruku. Zalecamy przeprowadzenie testów na drukarce.

Kartony Standard 220-250g/m²

opakowanie 20 ark. A4 11⁹⁰

Holland 220 g/m²

KARTONY OZDOBNE KRAFT A4



Kartony i papiery ozdobne to popularny materiał wykorzystywany w technice scrapbookingu.

Kartka okolicznościowa wykonana z kartonów w formacie A4: Kraft ciemnobieżowy 230 g/m², Nature jasnobieżowy 220 g/m², Floryda beżowy 250 g/m². Półprodukty dekoracyjne: 252025, 252000, 253002.

Kartony ozdobne Kraft A4

Kartony Kraft nadadzą niepowtarzalny charakter tworzonym zaproszeniom, wizytówkom, dyplomom. Kartony dają się łatwo kształtować i są idealne do kreatywnych prac z użyciem tuszy, urządzeń tnących i tłoczących. Dwustronne kartony Kraft wykonane są w 100% z materiałów recyklingowych. Pomimo wysokiej gramatury można je zadrukować w większości drukarek laserowych i atramentowych.

Kartony Kraft 230 g/m²
opakowanie 20 ark. A4 7⁰⁰

Kartony Kraft 275 g/m²
opakowanie 20 ark. A4 8⁵⁰

Kod	Nazwa	g/m ²	Inkjet	Laser
204426	Kraft ciemnobieżowy	230	♦	*
204422	Kraft beżowy	275	♦	*
204418	Kraft brązowy	275	♦	*
204413	Kraft czerwony	275	♦	*
204414	Kraft zielony	275	♦	*

♦ * Sugerowany rodzaj zadruku. Zalecamy przeprowadzenie testów na drukarce.



Kraft ciemnobieżowy 230 g/m²



karton dwustronny
Kraft czerwony 275 g/m²



karton dwustronny
Kraft beżowy 275 g/m²



karton dwustronny
Kraft brązowy 275 g/m²



karton dwustronny
Kraft zielony 275 g/m²



Kartka okolicznościowa i pudełko wykonane z kartonu w formacie A4: Kraft beżowy 275 g/m².

KARTONY OZDOBNIE PREMIUM A4

Kartony ozdobne Premium

Ekskluzywna kolekcja metalizowanych kartonów powiększona o nowe wzory i kolory. Zaproszenia, karty okolicznościowe i wizytówki wykonane na kartonach Premium gwarantują wyjątkowy efekt. Kartony tłoczone i metalizowane polecamy szczególnie do kolorowych drukarek laserowych. Część wzorów oznaczonych w tabeli symbolem „♦” można zadrukować także w drukarce atramentowej.

Kod	Nazwa	g/m ²	Inkjet	Laser
200102	Bali kremowy	220		*
200103	Bali perłowa biel	220		*
200905	Batik srebrny	220		*
204203	Batyst perłowa biel	220		*
203501	Małe Róże biały	220	♦	*
203508	Małe Róże błękitny	220	♦	*
203509	Małe Róże liliowy	220	♦	*
204201	Małe Serca biały NEW	220	♦	*
200703	Millenium biały	220	♦	*
200708	Millenium błękitny	220	♦	*
200718	Millenium fioletowy	220		*
200702	Millenium kremowy	220	♦	*
200709	Millenium liliowy	220	♦	*
200711	Millenium miedziany	220		*
200710	Millenium różany	220		*
200705	Millenium srebrny	220		*
200721	Millenium szafirowy	220		*
200720	Millenium turkusowy	220		*
200714	Millenium zielony NEW	220		*
200719	Millenium złoty	220	♦	*
200804	Perła biały	220		*
203614	Prime beżowo-kremowy	220		*
203611	Prime niebiesko-srebrny	220		*
203613	Prime zielono-kremowy	220		*
201104	Satyna biały	220		*
201114	Satyna zielony *	220		*
204603	Dots biały NEW	230		*
204611	Dots niebieski NEW	230		*
204614	Dots miętowy NEW	230		*
202303	Frost perłowa biel	230		*
204903	Glamour biały NEW	230	♦	*
204908	Glamour błękitny NEW	230	♦	*
204905	Glamour szary NEW	230	♦	*
202503	Pawie Pióro perłowa biel	230		*
200751	Millenium diamentowa biel NEW	250	♦	*
200733	Millenium biały NEW	270	♦	*
200755	Millenium srebrny NEW	270		*
200766	Millenium złoty NEW	270		*

♦ * Sugerowany rodzaj zadruku.
Zalecamy przeprowadzenie testów na drukarce.
* do wyczerpania zapasów

Kartony Premium
opakowanie 20 ark. A4 **13⁶⁰**

Kartony Premium Royal, Prime
opakowanie 20 ark. A4 **14⁹⁰**

kartony Premium Mika
opakowanie 100 ark. A4 **46⁰⁰**



KARTONY OZDOBNIE PREMIUM A4

Isnią, zachwycają kolorami...



Dwustronnie metalizowane kartony **Millenium** dostępne w wielu kolorach.

Kartki okolicznościowe i pudełka wykonane z kartonów w formacie A4:
Kraft beżowy 275 g/m²,
Millenium turkusowy i biały 220 g/m²,
Piłtno kremowy 230 g/m².

KARTONY OZDOBNE PREMIUM A4



Produkty wykonane z kartonów w formacie A4: Iceland kremowy, czerwony i złoty 220g/m².

Kartony ozdobne Premium pozwalają stworzyć efektowne pamiątki i kartki.



KARTONY OZDOBNE PREMIUM A4

Kod	Nazwa	g/m ²	Inkjet	Laser
204501	Chic diamentowa biel NEW	220		*
204502	Chic kremowy NEW	220		*
203301	Floral diamentowa biel	220		*
203302	Floral kremowy	220		*
200612	Iceland brzoskwinowy	220		*
200613	Iceland czerwony	220		*
200604	Iceland diamentowa biel	220		*
200602	Iceland kremowy	220		*
200614	Iceland zielony	220		*
200606	Iceland złoty	220		*
200607	Iceland antyczne złoto	220		*
203401	Love diamentowa biel	220		*
203402	Love kremowy	220		*
203422	Olympia kremowy	220		*
203403	Olympia perłowa biel	220		*
203406	Olympia złoty	220		*
201004	Papirus biały	220		*
201002	Papirus kremowy	220		*
204319	Stars jasnozłoty	220	●	*
204305	Stars srebrny	220	●	*
204306	Stars złoty	220	●	*
202602	Diuna kremowy	230		*
202603	Diuna perłowa biel	230		*
203901	Liana biały	230	●	*
203902	Liana kremowy	230	●	*
203905	Liana szary *	230	●	*
205103	Ornament biały NEW	230		*
205102	Ornament kremowy NEW	230		*
202401	Wiatr biały	230		*
202701	Mika biały	240		*
202702	Mika kremowy	240		*
202713	Mika czerwony	240		*
202714	Mika zielony	240		*
202715	Mika granatowy	240		*
203115	Mika granatowy (100 ark.)	240		*
202716	Mika burgund *	240		*
202717	Mika czarny	240		*
203117	Mika czarny (100 ark.)	240		*
203605	Liście oliwkowy	250	●	*
203602	Liście kremowy	250	●	*
203606	Liście zielony *	250	●	*
203006	Royal złoty	250		*
202902	Róże kremowy	250	●	*
202916	Róże bordowy	250	●	*
202918	Róże czekoladowy	250	●	*
204502	Iceland kremowy	250		*

● * Sugerowany rodzaj zadrunku. Zalecamy przeprowadzenie testów na drukarce.

* do wyczerpania zapasów



Kartony Premium to doskonały materiał do wykonania produktów oprawy ślubnej.

Karuzela z życzeniami wykonana z kartonu w formacie A3: Plótno kremowe 250 g/m² oraz kartonu w formacie A4: Liana kremowa 230 g/m².

KARTONY OZDOBNE A3, A1

Kartony ozdobne w formacie A3 i wyższej gramaturze polecamy do tworzenia wizytówek, pudełek, okładek, kart okolicznościowych.

■ Kartony ozdobne Standard A3

opakowanie 50 ark. A3

Kod	Nazwa	g/m ²	Inkjet	Laser	Cena netto
207926	Nature ciemnożółty NEW	220	●	*	42,00
207031	Płótno biały	250	●		53,00
207032	Płótno kremowy	250	●		53,00
207601	Gładki biały	250	●	*	43,00
207602	Gładki kremowy	250	●	*	43,00



■ Kartony ozdobne Premium A3

opakowanie 20 ark. A3

Kod	Nazwa	g/m ²	Inkjet	Laser	Cena netto
207522	Iceland kremowy	250		*	29,50
207765	Millenium złoto-srebrny NEW	250		*	38,00
207801	Róże biały NEW	250	●	*	29,50
207802	Róże kremowy NEW	250	●	*	29,50
207323	Millenium biały	270	●	*	29,50
207325	Millenium srebrny	270		*	29,50
207326	Millenium złoty	270		*	29,50

● * Sugerowany rodzaj zadruku.
Zalecamy przeprowadzenie testów na drukarce.



Pudełko na prezent wykonane z kartonu w formacie A3: Płótno białe 250g/m² i kartonu w formacie A4: Olympia złota 220g/m².



NOWOŚĆ



NOWOŚĆ

■ Kartony ozdobne A1 (61x86cm)

Kartony ozdobne w rozszerzonym formacie A1 (61x86cm) zapewniającym lepsze wykorzystanie materiału w produkcji poligraficznej. Idealne do druku oraz w pracach wymagających użycia większego formatu kartonu.

opakowanie 10 ark. A1

52⁰⁰

opakowanie 20 ark. A1

96⁰⁰

opakowanie 5 ark. A1

38⁰⁰

Kod	Nazwa	g/m ²	Inkjet	Laser	Opakowanie
209602	Iceland kremowy *	250		*	10 ark. A1
209802	Iceland kremowy	250		*	20 ark. A1
209503	Millenium biały	250	●	*	20 ark. A1
209765	Millenium złoto-srebrny	250		*	5 ark. A1
209901	Róże biały *	250	●	*	10 ark. A1
209902	Róże kremowy *	250	●	*	10 ark. A1

● * Sugerowany rodzaj zadruku.
Zalecamy przeprowadzenie testów na drukarce.
* do wyczerpania zapasów

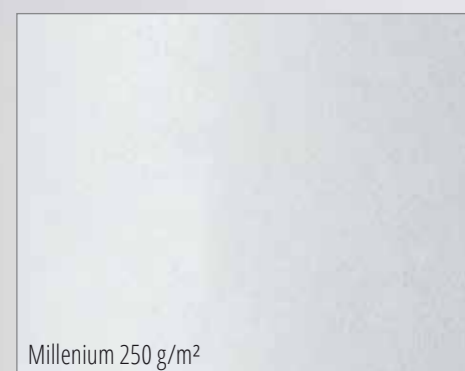

Format rozszerzony A1 stosowany w poligrafii.

PAPIERY OZDOBNE A4, A3 I PAPETERIA OZDOBNA

■ Papiery ozdobne

Ekskluzywny papier 100-120 g/m² do druku korespondencji biznesowej, insertów do zaproszeń i kart okolicznościowych, podziękowań, certyfikatów, które zostaną oprawione. Papier polecamy do drukarek laserowych i atramentowych.

Papiery 120 g/m²

opakowanie 50 ark. A3

41⁹⁰

Kod	Nazwa	g/m ²	Inkjet	Laser
206131	Płótno biały	120	●	*
206132	Płótno kremowy	120	●	*

● * Sugerowany rodzaj zadruku.
Zalecamy przeprowadzenie testów na drukarce.



Papiery 100 g/m²

opakowanie 50 ark. A4

19⁹⁰

Papiery 120 g/m²

opakowanie 50 ark. A4

23⁹⁰

Kod	Nazwa	g/m ²	Inkjet	Laser
206301	Holland biały	100	●	*
206302	Holland kremowy	100	●	*
206501	Liana biały	100	●	*
206502	Liana kremowy	100	●	*
206201	Millenium biały	100	●	*
206208	Millenium błękitny	100	●	*
206202	Millenium kremowy	100	●	*
206402	Róże kremowy	100	●	*
206001	Laid biały	120	●	*
206002	Laid kremowy	120	●	*
206716	Nature jasnożółty	120	●	*
206101	Płótno biały	120	●	*
206102	Płótno kremowy	120	●	*
206601	Prążki biały	120	●	*
206602	Prążki kremowy	120	●	*

● * Sugerowany rodzaj zadruku.
Zalecamy przeprowadzenie testów na drukarce.

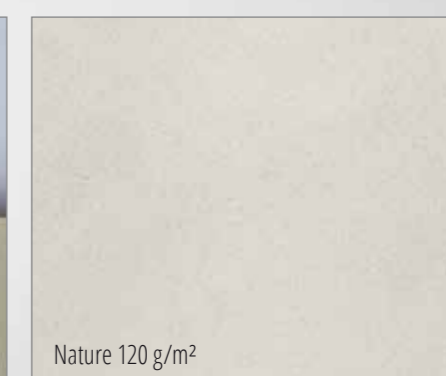

■ Papeteria ozdobna

Papeteria ozdobna do korespondencji oraz zaproszeń okolicznościowych. Zestaw zawiera 20 arkuszy papieru A4 100 g/m² z przeznaczeniem do drukarek laserowych i atramentowych oraz 10 sztuk kopert DL z paskiem samoprzylepnym.

opakowanie 20 ark. A4 + 10 szt. DL

16⁹⁰

Kod	kolor	papier	koperta
206522	Kremowy	A4 Liana	DL Millenium
206222	Kremowy	A4 Millenium	DL Róże

KOPERTY OZDOBNE

Koperty dopasowane do papieru w formacie A4.

■ Koperty 110 g/m² z papieru gładkiego w sześciu kolorach

Zielony



Kremowy



Niebieski



Jasnożółty



Czerwony



Żółty

■ Koperty 120 g/m² z papieru metalizowanego

Małe koperty B7 do kartonów dodawanych do prezentów, kwiatów itp.



Mix kopert metalizowanych B7

Rozmiary standardowych formatów kopert.

B7	88 x 125 mm
B6	125 x 176 mm
DL	110 x 220 mm
C6	114 x 162 mm
C5	162 x 229 mm

■ Koperty ozdobne

Koperty wykonane z papieru gładkiego, o delikatnej fakturze lub metalizowane stanowią uzupełnienie szerokiej gamy papierów i kartonów ozdobnych. Idealne do eleganckiej korespondencji oraz kartek okolicznościowych. Dostępne w popularnych rozmiarach, klejone na mokro lub z paskiem samoprzylepnym.

Kod	nazwa	format/ mm	ilość szt/op	rodzaj	Cena netto
282401	Millenium biały	70 x 110	10	☑	3,00
282402	Millenium kremowy	70 x 110	10	☑	3,00
280405	Róże kremowy	70 x 110	10	☑	3,00
280516	Millenium diamentowa biel	B7	10	☑	3,50
280599	Mix kolorów metalizowanych	B7	100	☑	29,90
280517	Pearl czerwony	B7	10	☑	3,50
280514	Pearl srebrny	B7	10	☑	3,50
280515	Pearl złoty	B7	10	☑	3,50
280511	Róże biały	B7	10	☑	3,50
282101	Millenium biały	C6	10	☑	5,00
280204	Millenium błękitny	C6	10	☑	5,00
280216	Millenium diamentowa biel	C6	10	☑	5,00
282102	Millenium kremowy	C6	10	☑	5,00
280203	Millenium liliowy *	C6	10	☑	5,00
280217	Pearl czerwony	C6	10	☑	5,00
280214	Pearl srebrny	C6	10	☑	5,00
280215	Pearl złoty	C6	10	☑	5,00
280211	Róże biały	C6	10	☑	5,00
280205	Róże kremowy	C6	10	☑	5,00
280206	Wiatr biały	C6	10	☑	5,00
280805	Gładka czerwona	B6	20	☑	5,00
280803	Gładka jasnożółta	B6	20	☑	5,00
280802	Gładka kremowa	B6	20	☑	5,00
280806	Gładka niebieska	B6	20	☑	5,00
280807	Gładka zielona	B6	20	☑	5,00
280804	Gładka żółta	B6	20	☑	5,00
282201	Millenium biały	DL	10	☑	6,00
280104	Millenium błękitny	DL	10	☑	6,00
280116	Millenium diamentowa biel	DL	10	☑	6,00
282202	Millenium kremowy	DL	10	☑	6,00
280103	Millenium liliowy *	DL	10	☑	6,00
280117	Pearl czerwony	DL	10	☑	6,00
280114	Pearl srebrny	DL	10	☑	6,00
280115	Pearl złoty	DL	10	☑	6,00
280111	Róże biały	DL	10	☑	6,00
280105	Róże kremowy	DL	10	☑	6,00
280106	Wiatr biały	DL	10	☑	6,00
280616	Millenium diamentowa biel	C5	10	☑	7,50
280611	Róże biały	C5	10	☑	7,50
280716	Millenium diamentowa biel	KW145	10	☑	6,50
280717	Pearl czerwony	KW 145	10	☑	6,50
280714	Pearl srebrny	KW 145	10	☑	6,50
280715	Pearl złoty	KW 145	10	☑	6,50
282301	Millenium biały	KW 158	10	☑	6,50
280816	Millenium diamentowa biel	KW 158	10	☑	6,50
282302	Millenium kremowy	KW 158	10	☑	6,50
280303	Róże kremowy	KW 158	10	☑	6,50

* do wyczerpania zapasów

☑ koperta z paskiem samoprzylepnym

☐ koperta klejona na mokro

Poszczególne partie produkcyjne tych samych wzorów kopert i papierów mogą różnić się odcieniem.

KOPERTY OZDOBNE

ART OF CREATION
GALERIA
PAPIERU■ Koperty 120 g/m² z papieru metalizowanego

Róże kremowy



Róże biały

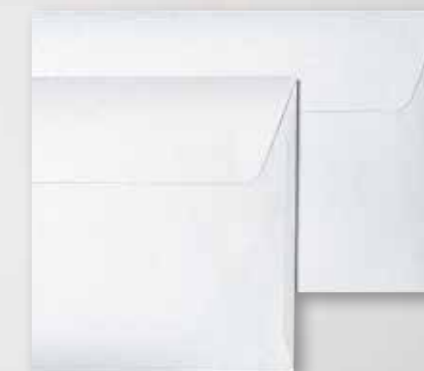

Millenium diamentowa biel



Millenium kremowy



Millenium biały



Millenium błękitny



Pearl złoty

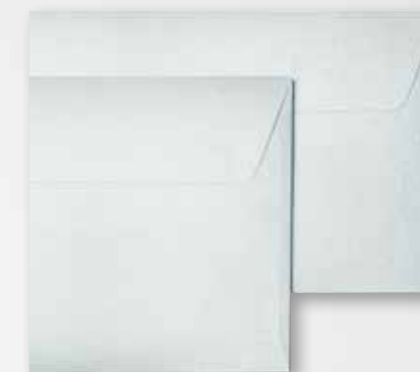

Pearl srebrny



Pearl czerwony

Wiatr biały

KOPERTY OZDOBNE

Do wielu kopert
można dopasować
taki sam wzór papieru
lub kartonu.



Prążki biały

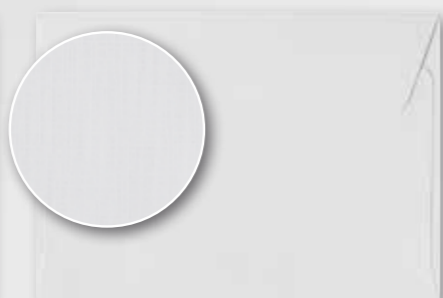

Holland biały



Prążki kremowy



Holland kremowy



Nature jasno-beżowy



Nature ciemno-beżowy



Kraft ciemno-beżowy



Gładki kremowy



Gładki biały

Koperty 120 g/m² z papieru gładkiego i o delikatnej fakturze

Kod	nazwa	format/ mm	Ilość szt/op	rodzaj	Cena netto
280509	Prążki biały	B7	10	☐	3,50
280510	Prążki kremowy	B7	10	☐	3,50
282501	Holland biały	C6	10	☐	5,00
282502	Holland kremowy	C6	10	☐	5,00
280222	Kraft ciemno-beżowy	C6	10	☑	3,00
280220	Nature ciemno-beżowy	C6	10	☑	5,00
280221	Nature jasno-beżowy	C6	10	☑	5,00
280209	Prążki biały	C6	10	☑	5,00
280210	Prążki kremowy	C6	10	☑	5,00
280820	Nature ciemno-beżowy NEW	B6	10	☑	5,50
282601	Holland biały	DL	10	☑	6,00
282602	Holland kremowy	DL	10	☑	6,00
280122	Kraft ciemno-beżowy	DL	10	☑	3,00
280120	Nature ciemno-beżowy	DL	10	☑	6,00
280121	Nature jasno-beżowy	DL	10	☑	6,00
280109	Prążki biały	DL	10	☑	6,00
280110	Prążki kremowy	DL	10	☑	6,00
280609	Prążki biały	C5	10	☑	7,50
280610	Prążki kremowy	C5	10	☑	7,50
280322	Kraft ciemno-beżowy	KW 160	10	☑	3,00
280320	Nature ciemno-beżowy	KW 160	10	☑	6,50
280321	Nature jasno-beżowy	KW 160	10	☑	6,50

☑ koperta z paskiem samoprzylepnym

☑ koperta klejona na mokro

Koperty 150 g/m² z papieru gładkiego

Kod	nazwa	format/ mm	Ilość szt/op	rodzaj	Cena netto
280492	Gładki kremowy NEW	80 x 160	10	☑	4,00
280892	Gładki kremowy NEW	B6	10	☑	5,50
280192	Gładki kremowy NEW	DL	10	☑	6,00
280691	Gładki biały NEW	C5	10	☑	8,00
280692	Gładki kremowy NEW	C5	10	☑	9,50
280391	Gładki biały NEW	KW160	10	☑	6,50
280392	Gładki kremowy NEW	KW160	10	☑	6,50

☑ koperta klejona na mokro

Poszczególne partie produkcyjne tych samych wzorów kopert i papierów mogą różnić się odcieniem.

KOPERTY OZDOBNE

Koperty 220 g/m² z wklejoną kieszonką

Specjalny rodzaj koperty z wklejoną kieszonką na zaproszenie, życzenia lub podziękowanie.

Kod	nazwa	format/ mm	Ilość szt/op	rodzaj	Cena netto
280920	Nature ciemno-beżowy	DL / SP	5	☑	6,00
280901	Pearl biały NEW	DL / SP	5	☑	6,00
280902	Pearl kremowy NEW	DL / SP	5	☑	6,00



Oryginalna koperta
wykonana z kartonu
o podwyższonej
gramaturze.



Pearl biały SP



Pearl kremowy SP



Nature ciemno-beżowy SP

NOWOŚĆ

Zestaw kart i kopert

Zestaw w kolorze kremowym do wykonywania kartek okolicznościowych oraz zaproszeń. Karton w gramaturze 240g/m² złożony do formatu A6 oraz pasująca koperta w gramaturze 120g/m², w rozmiarze C6.opakowanie 10 szt. A6 + 10 szt. C6 6⁰⁰

Kod	Kolor	Kartek	Koperta
283102	Kremowy NEW	A6, 240 g/m ²	C6, 120 g/m ²

Doskonała baza
do wykonywania kart
okolicznościowych
i zaproszeń.



AKCESORIA DO PRACY Z PAPIEREM

■ Tablice do bigowania i cięcia

Profesjonalne narzędzie do wykonywania kart okolicznościowych, kopert, pudełek itp. Jedna strona w formie tzw. maty samoregenerującej przeznaczona jest do cięcia papieru, druga strona z rowkami do bigowania. Rowki na tablicy i specjalna kostka introigatorska umożliwiają wykonanie wgłębienia w kartonie, który zapewnia równe i estetyczne zgięcie wzdłuż wyznaczonej linii.

Kod	Nazwa	W zestawie	Cena netto
293022	Dwustronna tablica do bigowania i cięcia 30x22 cm	trójkąt z instrukcją wykonania kopert, linijka aluminiowa, kostka do bigowania	19,00
293030	Dwustronna tablica do bigowania i cięcia 30x30 cm - zestaw	trójkąt z instrukcją wykonania kopert, linijka aluminiowa, kostka do bigowania, nożyk do cięcia	56,00
294530	Dwustronna tablica do bigowania i cięcia 45x30 cm - zestaw	trójkąt z instrukcją wykonania kopert, linijka aluminiowa, kostka do bigowania, nożyk do cięcia	76,00



Przed przystąpieniem do pracy należy zawsze sprawdzić czy karton nadaje się do bigowania. Niektóre kartony ze względu na różną technologię produkcji nadają się lepiej do druku, wycinania i tłoczenia niż bigowania.

Po zbigowaniu papieru należy sprawdzić czy daje się on łatwo i bez bocznych załamania złożyć wzdłuż linii. Jeżeli pomimo bigowania zgięcie nie jest estetyczne, należy pogłębić wytłoczenie lub wykonać dwa równoległe bigi obok siebie.



Dwustronna tablica do bigowania i cięcia 45x30 cm 294530



Dwustronna tablica do bigowania i cięcia 30x30 cm 293030

Bigujemy zawsze po stronie zaginanej do wewnątrz.

■ Maty do cięcia

Dwustronne maty wykonane z materiałów recyklingowych. Zapewniają ochronę biurka, stołu podczas pracy związanej z cięciem papieru, rysowaniem, pisaniami.

Kod	Nazwa	Cena netto
291003	Matą do cięcia samoregenerująca dwustronna 3 mm, 45 x 30 cm	15,00
291002	Matą do cięcia samoregenerująca dwustronna 3 mm, 60 x 45 cm	29,00

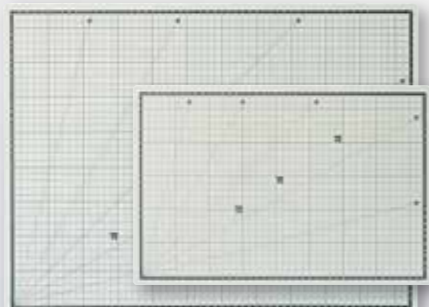

■ Maty do cięcia wysoce samoregenerujące

Dwustronne maty trzywarstwowe. Wykonane ze specjalnego materiału zapewniającego ich dłuższe użytkowanie szczególnie podczas pracy z ostrymi narzędziami.

Kod	Nazwa	Cena netto
291103	Matą do cięcia wysoce samoregenerująca dwustronna 3mm, 45 x 30 cm NEW	30,00
291102	Matą do cięcia wysoce samoregenerująca dwustronna 3mm, 60 x 45 cm NEW	58,00

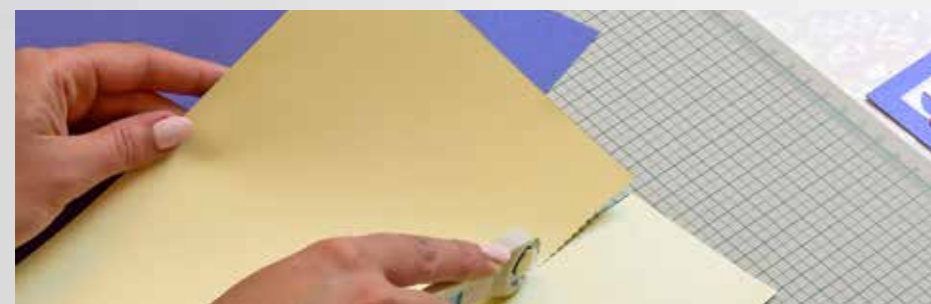
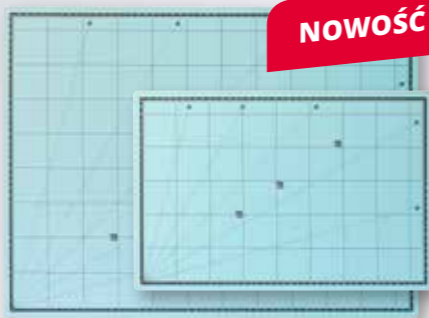

■ Kostka do bigowania

Kostka do bigowania umożliwia wykonanie wgłębienia, które zapewnia równe i estetyczne zgięcie papieru. Wgłębienie można wykonać na płaskiej powierzchni wzdłuż linijki. Zalecane jest jednak użycie tablicy do bigowania.



■ Nożyk kółkowy

Nożyk kółkowy z zabezpieczeniem ostrza jest łatwym w użyciu narzędziem do cięcia papieru o gramaturze do 200 g/m². Cztery wymienne ostrza (proste, zygzak, fala) umożliwiają ozdobne cięcia. Zalecane jest użycie maty do cięcia w celu ochrony powierzchni roboczej biurka, stołu.



2 x proste 1 x zygzak 1 x fala

Kod	nazwa	Cena netto
290000	Kostka do bigowania	8,50
290001	Nożyk kółkowy 20 mm	16,50

PAPIERY PHOTO, ETYKIETY

■ Papiery photo

Papier photo Premium microporous to najwyższej jakości wodoodporny, szybko schnący papier do drukarek atramentowych, który gwarantuje żywe, nieblaknące kolory. Papier photo glossy w gramaturze 200 g/m² to innowacyjny papier, który umożliwia druk dwustronny.



Kod	Produkty do drukarek atramentowych	Opakowanie	Cena
262350	Papier photo glossy 180 g/m ²	50 ark. 10 x 15 cm	10,00
260125	Papier photo semi gloss 200 g/m ²	50 ark. 10 x 15 cm	10,00
261525	Papier photo glossy 240 g/m ²	25 ark. 10 x 15 cm	6,50
261350	Papier photo glossy 240 g/m ²	50 ark. 10 x 15 cm	12,50
262650	Papier photo glossy 180 g/m ²	50 ark. 13 x 18 cm	16,50
261650	Papier photo glossy 240 g/m ²	50 ark. 13 x 18 cm	19,00
261150	Papier photo glossy 120 g/m ²	50 ark. A4	20,00
261250	Papier photo matt 120 g/m ²	50 ark. A4	17,00
260820	Papier photo glossy 170 g/m ²	20 ark. A4	15,00
262425	Papier photo glossy 180 g/m ²	25 ark. A4	19,00
260325	Papier photo glossy 200 g/m ² - dwustronny	25 ark. A4	20,00
261425	Papier photo glossy 240 g/m ²	25 ark. A4	21,00
260120	Papier photo glossy 270 g/m ²	20 ark. A4	26,00



■ Etykiety samoprzylepne

Najpopularniejsze rozmiary etykiet do oznaczeń i korespondencji seryjnej. Wysoka jakość papieru i kleju zapewnia komfort użytkowania i bezpieczeństwo drukarek.

Kod	Nazwa	Wymiar etykiety	Ilość etykiet na arkuszu	Ilość arkuszy w opak.	Ilość etykiet w opak.	Cena za opak.
240150	Uni A4	210 x 297 mm	1	50	50	23,90
240100	Uni A4	210 x 297 mm	1	100	100	39,00
240250	Uni 2	210 x 148,5 mm	2	50	100	23,90
240350	Uni 4	105 x 148,5 mm	4	50	200	23,90
240450	Uni 12	105 x 48 mm	12	50	600	23,90
240550	Uni 21	70 x 42,4 mm	21	50	1050	23,90
240650	Uni CD	Ø 117 mm	2	50	100	23,90



Uni A4



Uni 2

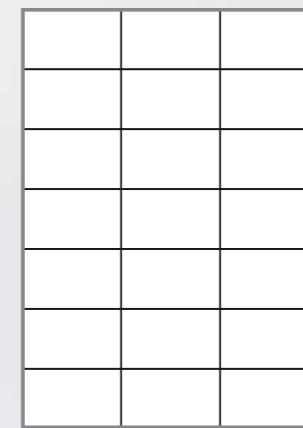

Uni 21

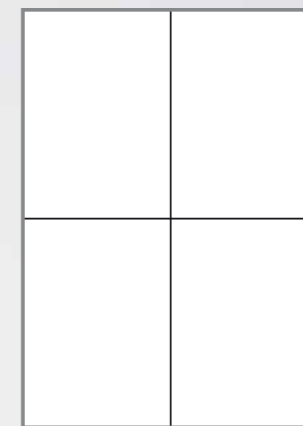

Uni 4

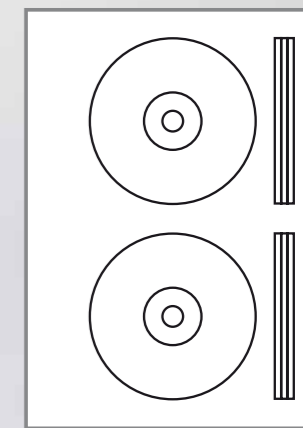

Uni CD

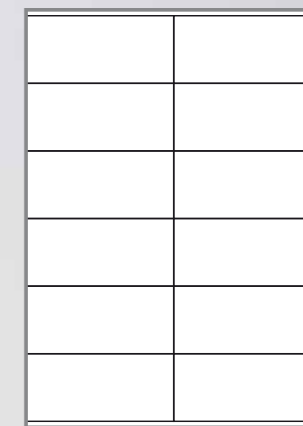

Uni 12



■ Papier magnetyczny

Magnetyczny, błyszczący papier photo do atramentowych drukarek do zdjęć. Szybko schnący i wodoodporna powierzchnia gwarantuje żywe, nieblaknące kolory i doskonały efekt. Warstwa magnetyczna zapewnia bardzo dobrą przyczepność do podłoża metalowych (oprócz metali kolorowych).

Kod	Produkty do drukarek atramentowych	Opakowanie	Cena
260805	Papier photo magnetyczny - błyszczący	5 ark. 10 x 15 cm	12,00



■ Papiery transferowe

Tzw. naprasowniki do tkanin jasnych i ciemnych do użytku domowego. Papier transferowy 140 g/m² do drukarek atramentowych umożliwia przeniesienie dowolnej grafiki i zdjęć za pomocą żelazka na tkaniny bawełniane.

Kod	Produkty do drukarek atramentowych	Opakowanie	Cena
260505	Papier transferowy do nadruku na jasnych tkaninach	5 ark. A4	23,00
260605	Papier transferowy do nadruku na ciemnych tkaninach	5 ark. A4	43,00

TECZKI METALIZOWANE



Iceland kremowy z napisem



Millenium diam. biel z napisem



Iceland kremowy



Millenium diamentowa biel



Metalizowana granatowa



Metalizowana kremowa *



Metalizowana czarna



Metalizowana srebrna



Metalizowana kremowa *

■ Teczki metalizowane dwuskrzydłowe

Teczki ozdobne na dyplomy, certyfikaty, podziękowania, oferty handlowe. Uniwersalne teczki dwuskrzydłowe z wąskim grzbietem. Wykonane z kartonów metalizowanych pomieszczą do 20 arkuszy papieru 80 g/m² w formacie A4.

Teczki bez napisu. Opakowanie 5 szt.

Kod	Nazwa	Cena netto
221602	Iceland kremowy	12,50
221701	Millenium diamentowa biel	12,50
221756	Millenium srebrno-złoty	15,50
221902	Róże kremowy	12,50

Teczki z napisem „Dyplom”. Opakowanie 5 szt.

Kod	Nazwa	Cena netto
222602	Iceland kremowy z napisem	14,50
222701	Millenium diamentowa biel z napisem	14,50



Róże kremowy



Millenium srebrno-złoty

■ Teczki metalizowane z nacięciem na wizytówkę

Uniwersalne teczki dwuskrzydłowe wykonane z kartonów metalizowanych z nacięciem na wizytówkę w standardowym rozmiarze. Pomieszczą do 20 arkuszy papieru 80 g/m² w formacie A4. Opakowanie 10 szt.

Kod	Nazwa	Cena netto
220602	Ofertowa, metalizowana kremowa *	18,00
220615	Ofertowa, metalizowana granatowa	18,00



■ Teczki metalizowane kopertowe

Teczki kopertowe z kartonów ozdobnych, metalizowanych zapewnią wyjątkową oprawę dyplomów, certyfikatów, podziękowań oraz wyróżnią oferty handlowe. Pomieszczą 40-50 arkuszy papieru 80 g/m² w formacie A4. Opakowanie 5 szt.

Kod	Nazwa	Cena netto
220917	Kopertowa, czarna	10,50
220902	Kopertowa, kremowa *	10,50
220905	Kopertowa, srebrna	10,50

TECZKI I OKŁADKI NA DYPLOMY

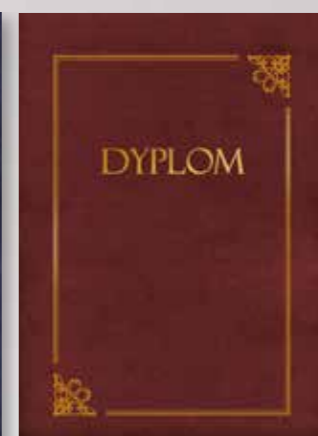
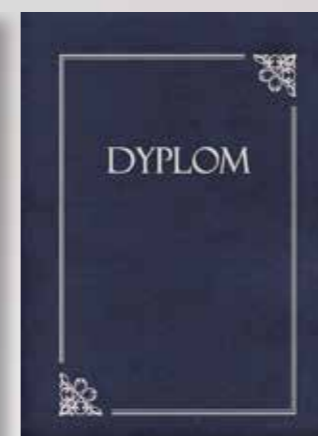
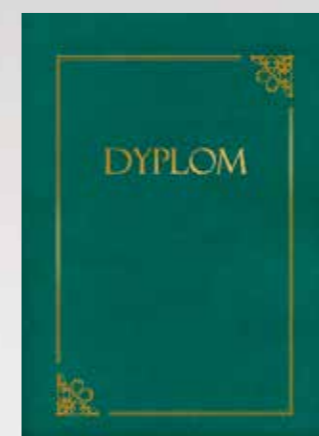

■ Teczki z ozdobną ramką i napisem "Dyplom"

Teczki na dyplomy z nacięciami w czterech narożnikach przytrzymującymi arkusz w formacie A4. Opakowanie 10 szt.

Kod	Nazwa	Cena netto
220515	Granatowa ze srebrną ramką i napisem	18,00
220514	Zielona ze złotą ramką i napisem	18,00
220516	Bordowa ze złotą ramką i napisem	18,00



■ Teczki z ozdobną ramką

Uniwersalne teczki z nacięciami w czterech narożnikach przytrzymującymi arkusz w formacie A4. Opakowanie 10szt.

Kod	Nazwa	Cena netto
220415	Granatowa ze srebrną ramką	18,00
220414	Zielona ze złotą ramką	18,00
220416	Bordowa ze złotą ramką	18,00



Uniwersalne okładki 220 x 310 mm bez napisu ze złotym sznurkiem i paskiem w narożniku. Opakowanie 10szt.

■ Okładki Standard

Skóropodobne, twarde okładki.

■ Okładki Elegant

Skóropodobne, miękkie wykończenie dzięki zastosowaniu gąbki.

	Kolor	Kod	Cena 10 szt.
Standard	zielone	220114	88,00
	granatowe	220115	88,00
	bordowe	220116	88,00
Elegant	czarne	220117	88,00
	zielone	220214	110,00
	granatowe	220215	110,00
	bordowe	220216	110,00
	czarne	220217	110,00

■ Okładki Royal

Matowa okleina, miękkie wykończenie dzięki zastosowaniu gąbki.

	Kolor	Kod	Cena 10 szt.
Royal	zielone	220314	130,00
	granatowe	220315	130,00
	bordowe	220316	130,00
	czarne	220317	130,00



DYPLOMY SKŁADANE

■ Dyplomy składane

Dyplomy składane wyróżniają się atrakcyjnym wykrwanym kształtem i grafiką. Dzięki drukowanej treści, po wyborze jednej z dwóch dostępnych w każdym wzorze wersji, wystarczy ręcznie wpisać nazwę jednostki edukacyjnej oraz dane osobowe dziecka rozpoczynającego lub kończącego naukę w szkole, przedszkolu. Format dyplomu po złożeniu jest zbliżony do formatu A4 i wynosi 205x290 mm.

Dyplomy 250 g/m²
opakowanie 10 sztuk **22⁹⁰**

Uniwersalna treść dyplomów umożliwia ich wykorzystanie zarówno z okazji pasowania na przedszkolaka, ucznia jak i z okazji ukończenia nauki w przedszkolu lub szkole.



DYPLOMY A4

Uniwersalne wzory dyplomów dla dzieci z okazji rozpoczęcia lub zakończenia nauki, wyróżnień, konkursów.



Przyjaciele
219115



Przyjaciele (napisy)
219125



Po rozłożeniu z napisami

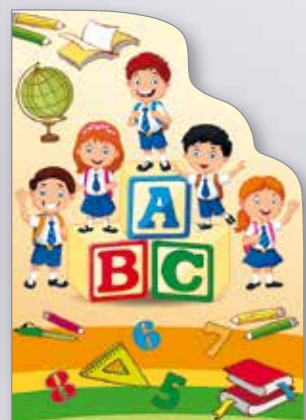

Abc
219215

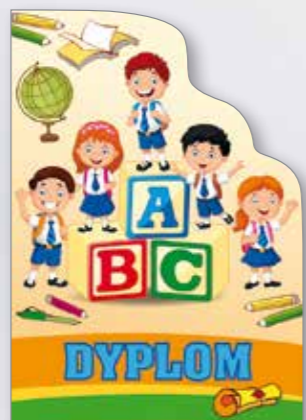

Abc (napisy)
219225

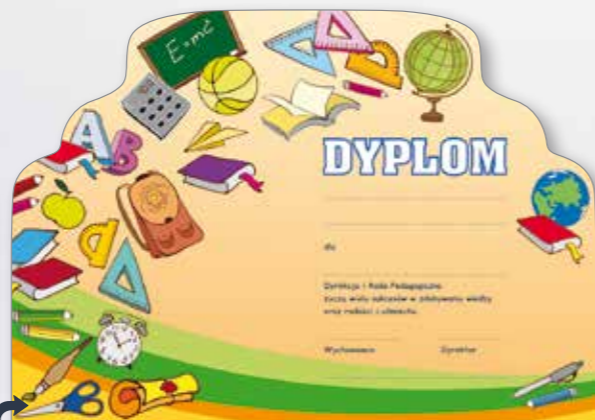

Po rozłożeniu z napisami



Sowa
219315



Sowa (napisy)
219325



Po rozłożeniu z napisami



Książka 170 g/m²
217717



Prymus C 170 g/m²
211317



Prymus N 170 g/m²
211417

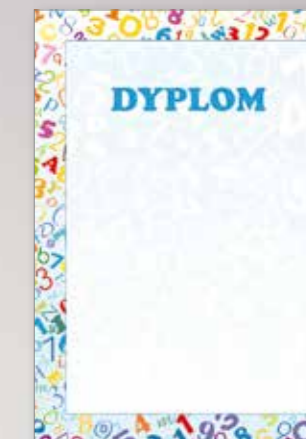

Elementarz 170 g/m²
216017



Klasa 170 g/m²
217017



Przedszkolak 170 g/m²
212017

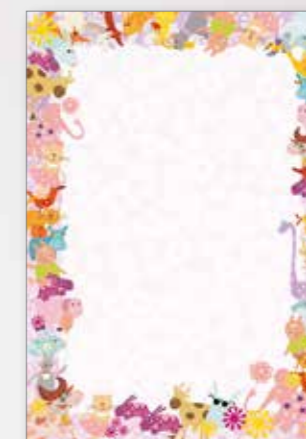

Zwierzaki 170 g/m²
215817



Lokomotywa 170 g/m²
216117



Szkoła 170 g/m²
215917



Dżungla 170 g/m²
211117



Bajka 170 g/m²
211217



Panda 170 g/m²
214717



Żyrafa 170 g/m²
212117



Farma 170 g/m²
214617



Madagaskar 170 g/m²
212217



Przygoda 170 g/m²
216917

DYPLOMY A4



Mistrzostwa 170 g/m²
216717

Dyplomy A4

Najwyższej jakości papier do drukarek laserowych i atramentowych. Wydrukuj eleganckie certyfikaty, dyplomy, menu, podziękowania, cenniki, itp. Wybrane wzory dostępne w 2 wersjach: 170 g/m² i 250 g/m² - dopasuj gramaturę do swoich potrzeb i parametrów drukarki.

Dyplomy 170 g/m²
opakowanie 25 ark. A4 **19⁹⁰**

Dyplomy 250 g/m²
opakowanie 20 ark. A4 **19⁹⁰**

Dyplomy z hot stamping 190 g/m²
opakowanie 20 ark. A4 **22⁹⁰**

Do stworzenia profesjonalnych i efektownych dyplomów wystarczy czarno-biała drukarka.

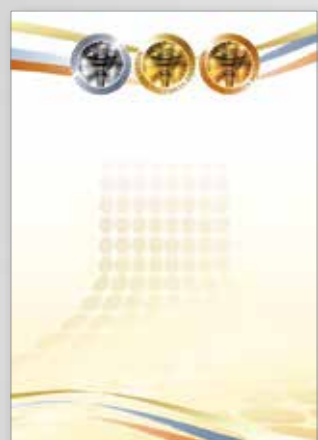

Puchary 170 g/m²
216817



Sport 170 g/m²
212317

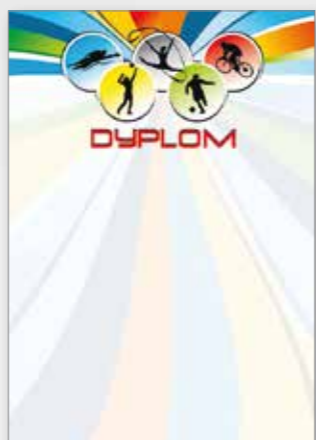

Igrzyska 170 g/m²
212617

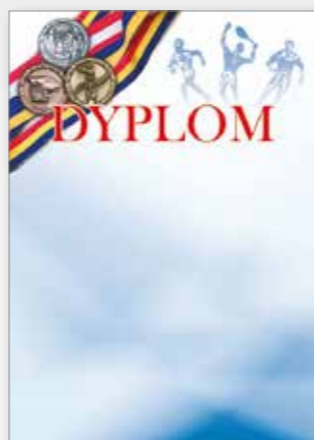

Olimpiada 250 g/m²
212525



Kolarstwo 170 g/m² *
217317



Biegi 170 g/m²
217617



Football 170 g/m²
212417



Pływanie 170 g/m²
215317



Symbol N 170 g/m²
216617



Flagi 170 g/m²
213217



Unia 170 g/m²
211517



Graphic 170 g/m²
217217

DYPLOMY A4

Niektóre wzory dyplomów pięknie prezentują się zarówno w pionie jak i w poziomie. Wybierz wzór i ułóż tekst w wybranym kierunku.



Gilosz 170 g/m²
217117



Arkady N 170 g/m²
210817



170 g	210317
250 g	210325

Chaber 170, 250 g/m²



Kobalt 170 g/m²
217417



Rozeta N 170 g/m²
218717



Falbala N 170 g/m²
218517



Elementy posrebrzane folią

Arabeska 190 g/m²
210119



Velvet 170 g/m²
212917



Arras 170 g/m²
216317



170 g	211017
250 g	211025

Cyprys 170, 250 g/m²

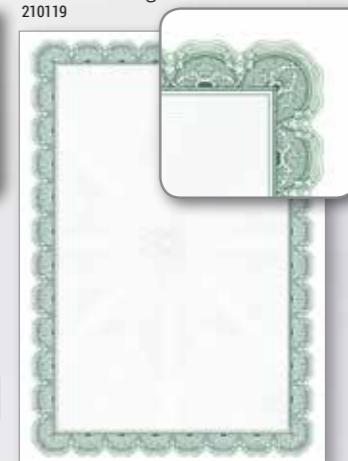

Arnika 170 g/m²
210417



Falbala Z 170 g/m²
218417



Arkady Z 170 g/m²
210717

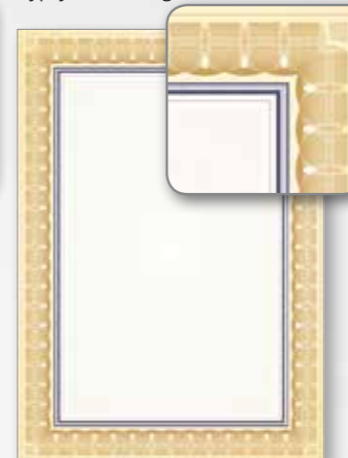

Rozeta Z 170 g/m²
218617



170 g	210217
250 g	210225

Złoto 170, 250 g/m²



170 g	210117
250 g	210125

Srebro 170, 250 g/m²

DYPLOMY A4



Emerald 170 g/m²
215617



Maori B 190 g/m²
210219



Maori Z 190 g/m²
210319



Antyk 170 g/m²
211617



Soplica 170 g/m²
210617



Pieczęć 170 g/m²
211717



170 g	210517
250 g	210525

Papirus 170, 250 g/m²



Safari 170 g/m²
211917



Finezja 170 g/m²
211817



Adagio 170 g/m²
216417



Celtic 250 g/m²
210925



Amber 170 g/m²
215517



Arras B 170 g/m²
216217



Majestic 170 g/m²
218117



Arnika B 170 g/m²
215717

Wzory uniwersalne oraz tematyczne z okazji organizowanych szkoleń, konkursów.

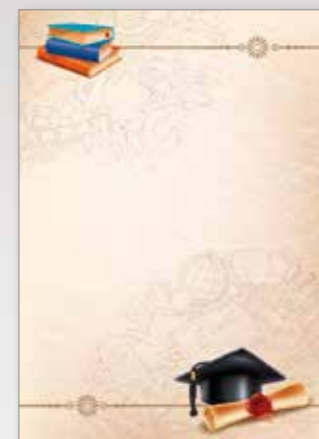

Biret N 170 g/m²
218317



Plastyka 170 g/m²
218817



Verso C 170 g/m²
213117

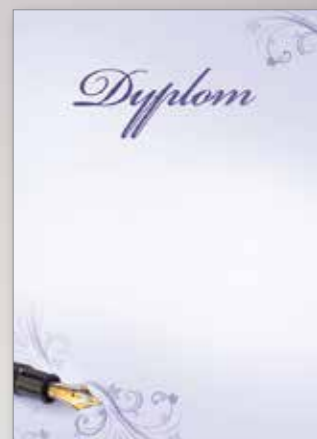

Classic 170 g/m²
214917



Menu 170 g/m² *
217817



Retro 170 g/m²
217917

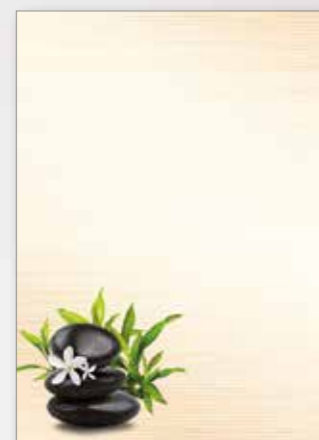

Spa 170 g/m²
212717



Natura 170 g/m²
219117



Zima 170 g/m²
213717

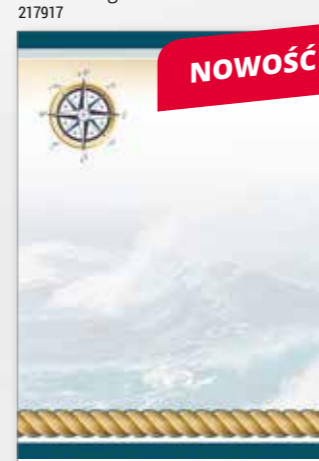

Kompas 170 g/m²
210127

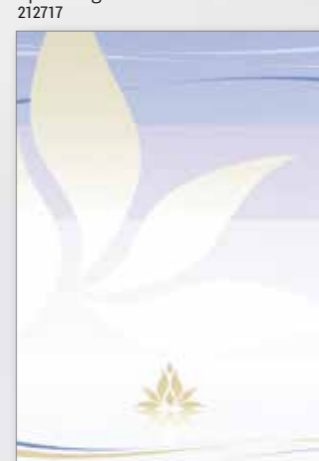

Lotos 170 g/m²
218217



Green 170 g/m²
218917



Ornament 170 g/m²
213017



Nuty 170 g/m²
213317

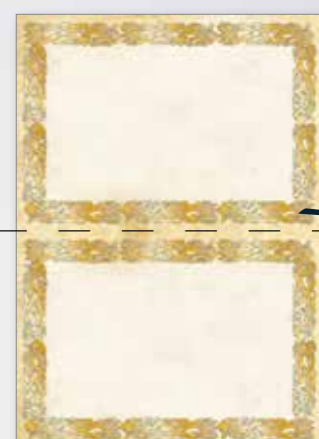

Celtic 170 g/m²
219417

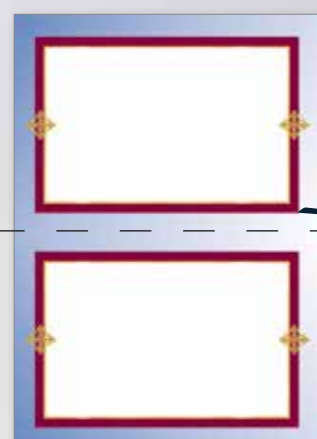

Francja B 170 g/m²
219517

* do wyczerpania zapasów

ARKUSZE BARWNE A4

Wzory świąteczne arkuszy dostępne sezonowo - zapytaj handlowca.

Arkusze barwne A4

Wysokiej jakości papier 100 g/m² do wydruku ofert, korespondencji, cenników, menu, zaproszeń, dyplomów w drukarkach laserowych i atramentowych.

opakowanie 50 ark. A4 **19⁹⁰**



Flori
232810



Bukiet
232410



Fanfan
233010



Róża
233210



Indygo
233310

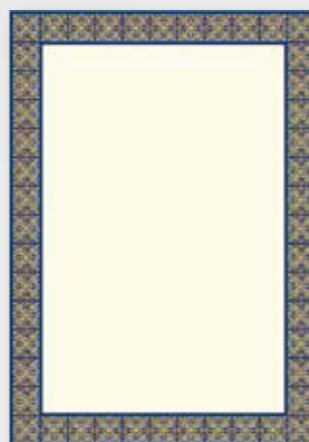

Anglia
230310



Jedwab *
231710



Styl
233110



Unia
230510



Drzewo
230410



Gracja
232910



Marmur rosso
230710



Koronka
232710



Herold
230110



Francja
230210

ZAPROSZENIA A4/A5

Zaproszenia A5

Wesołe zaproszenia na przyjęcie urodzinowe z kolorówką dla dzieci na drugiej stronie. Na jednym arkuszu A4 znajdują się dwa zaproszenia w formacie A5. Wystarczy przeciąć arkusz w zaznaczonym miejscu i wypełnić dane.

Zaproszenia 170 g/m²

opakowanie 25 ark. A4 (50 ark. A5) **19⁹⁰**



Potworki 170 g/m² *
219217



Rewers zaproszenia A5 Potworki



Pupile 170 g/m² *
219317



Rewers zaproszenia A5 Pupile



Pokoloruj!
Świetna zabawa dla dzieci!

BRYSTOLE

Kartony kolorowe - Brystole A1 (61 x 86 cm)

Kolorowe kartony dają nieograniczoną możliwość tworzenia prac plastycznych, kartek okolicznościowych, plakatów, opakowań, itp. w szkole, domu oraz biurze. Szeroka gama obejmuje intensywne i pastelowe kolory. Kartony w formacie A1 pakowane w rzyzy po 20 arkuszy. W ofercie również zestaw Mix zawierający po 2 arkusze z każdego z 10 najpopularniejszych kolorów.

Kremowy	Jasnoróżowy	Szary	
Jasnożółty	Jasnofioletowy	Błękitny	Jasnozielony
Żółty	Bordowy	Jasnoniebieski	Zielony
Pomarańczowy	Brązowy	Niebieski	Ciemnozielony
Czerwony	Czarny	Granatowy	Biały

Karton biały
opakowanie 20 ark. A1 **29⁰⁰**

Kartony kolorowe
opakowanie 20 ark. A1 **36⁵⁰**

Karton Mix kolorów
opakowanie 20 ark. A1 **38⁵⁰**

Kod	Nazwa	g/m ²
270101	Biały	160
270404	Błękitny	160
270909	Bordowy	160
271818	Brązowy	160
270707	Ciemnozielony	160
271717	Czarny	160
270808	Czerwony	160
270303	Granatowy	160
271919	Jasnofioletowy	160
270505	Jasnoniebieski	160
271111	Jasnoróżowy	160
271313	Jasnozielony	160
271515	Jasnożółty	160
270202	Kremowy	160
270606	Niebieski	160
271616	Pomarańczowy	160
272122	Szary	160
271212	Zielony	160
271414	Żółty	160
272121	Mix kolorów	160

Ze względu na ograniczenia techniki druku reprodukowane kolory mogą się różnić od rzeczywistych kolorów brystoli

* do wyczerpania zapasów

KARTONY WELUROWE A4

ARTS COLLECTION
GALERIA
PAPIERU



NOWOŚĆ

Kartony welurowe Flock

Kartony gładkie i metalizowane z ozdobnym, miękkim w dotyku welurowym wzorem. Fragment kartonu welurowego wycięty i naklejony na zaproszenie lub kartkę okolicznościową zapewni niepowtarzalny efekt.

opakowanie 5 ark. A4 15⁹⁰

Kod	Nazwa
208301	Flock biały
208322	Flock ciemnokremowy
208302	Flock kremowy

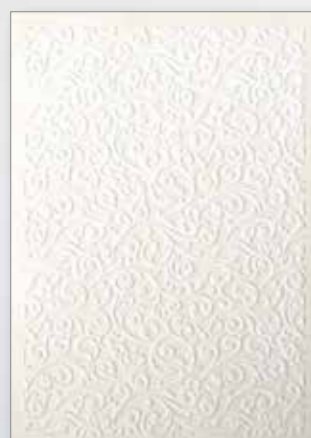

Flock biały



Flock kremowy



Flock ciemnokremowy

NOWOŚĆ

Kartony welurowe

Kartony welurowe z jednolitą i miękką w dotyku powierzchnią znajdują zastosowanie w wielu pracach kreatywnych. Pakowane w miksie kolorów.

opakowanie 5 ark. A4 5⁰⁰

Kod	Nazwa
208299	Mix kolorów



Mix

Aksamitna
powierzchnia kartonu
welurowego nada
wyjątkowy wygląd
dekoracjom
świątecznym.

KARTONY I ARKUSZE
BROKATOWE A4

Arkusze brokatowe samoprzylepne

Arkusze brokatowe dzięki warstwie z klejem znajdują zastosowanie w wielu pracach plastycznych, zdobieniu kartek okolicznościowych oraz pudełek na prezenty.

Dostępne w wielu kolorach pakowanych pojedynczo oraz w miksie.

opakowanie 10 ark. A4 8⁰⁰

Kod	Nazwa
254018	Brązowy
254013	Czerwony
254017	Grafitowy
254012	Jasnozłoty
254015	Niebieski
254016	Różowy
254011	Srebrny
254014	Zielony
254010	Złoty
206999	Mix kolorów



Srebrny



Jasnozłoty

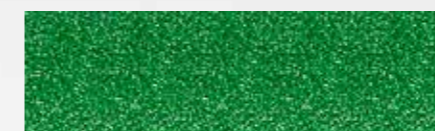

Zielony



Złoty

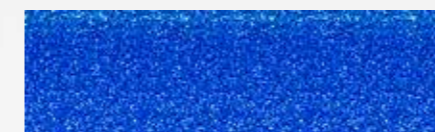

Niebieski



Brązowy



Różowy



Grafitowy



Czerwony

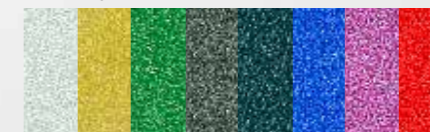

Mix

NOWOŚĆ

Kartony brokatowe

Kartony brokatowe 210g/m2 do kreatywnych prac plastycznych, wykonywania kartek okolicznościowych oraz dekoracji świątecznych.

Dostępne w kolorze srebrnym, złotym i czerwonym pakowanych pojedynczo oraz w miksie.

opakowanie 5 ark. A4 9⁹⁰

Kod	Nazwa
208113	Czerwony
208105	Srebrny
208106	Złoty
208199	Mix kolorów



Srebrny



Złoty



Czerwony

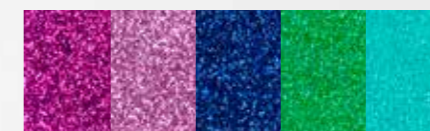

Mix

NOWOŚĆ



NOWOŚĆ

AKCESORIA DO ZDOBIENIA

Wystarczy dobrać odpowiednie dodatki, aby kartka okolicznościowa lub dowolny przedmiot nabrał szczególnego i indywidualnego charakteru.



Perełki samoprzylepne 3/5/6/7mm, 54 szt./op., różowy 251103 **2⁵⁰**

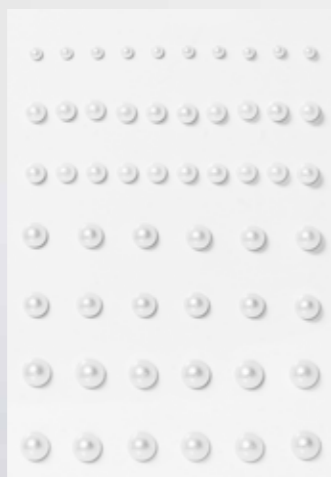

Perełki samoprzylepne 3/5/6/7mm, 54 szt./op., biały 251101 **2⁵⁰**



Perełki samoprzylepne 3/5/6/7mm, 54 szt./op., kremowy 251102 **2⁵⁰**



Taśma samoprzylepna brokatowa 15mmx3mb, 2 szt./op., złoty 254000 **3¹⁰**



Taśma samoprzylepna brokatowa 15mmx3mb, 2 szt./op., srebrny 254001 **3¹⁰**



Perełki samoprzylepne SERCA, 40 szt./op., biały 251106 **4⁹⁰**



Kwiaty samoprzylepne papierowe CLEMATIS, 6 szt./op., różowy 252012 **4⁷⁰**



Kwiaty samoprzylepne papierowe CLEMATIS, 6 szt./op., biały 252014 **4⁷⁰**



Kwiaty samoprzylepne papierowe CLEMATIS, 6 szt./op., beżowy 252013 **4⁷⁰**

AKCESORIA DO ZDOBIENIA

NOWOŚĆ

■ Półprodukty dekoracyjne

Akcesoria do zdobienia to szeroka gama różnego rodzaju półproduktów, którymi można ozdobić kartki okolicznościowe, zaproszenia, pudełka ozdobne, pojemniki do przechowywania produktów oraz wiele przedmiotów użytkowych.



Ćwieki ozdobne KRYSZTAŁKI 8mm, 24 szt./op., różowy, błękitny 251120 **8⁹⁰**



Ćwieki ozdobne PERŁKI 6mm, 24 szt./op., kremowy 251119 **8⁹⁰**



Kwiaty samoprzylepne materiałowe MAGNOLIA, 9 szt./op., biały 252019 **6²⁰**



Wiatraczek samoprzylepny płócienny, 4 szt./op., beżowy 252024 **3⁵⁰**



Kwiaty samoprzylepne płócienne KORONKA 4 szt./op., beżowy 252023 **4²⁰**



Kwiaty płócienne BUKIECIK- KALIA, 8 szt./op., biały 252031 **6³⁰**



Kwiaty samoprzylepne papierowe DALIA, 6 szt./op., beżowy 252009 **4⁵⁰**



Kwiaty samoprzylepne papierowe DALIA, 6 szt./op., szary 252010 **4⁵⁰**



Kwiaty samoprzylepne papierowe DALIA, 6 szt./op., biały 252011 **4⁵⁰**



Kwiaty płócienne BUKIECIK- KALIA, 8 szt./op., beżowy 252025 **6³⁰**



Kwiaty z łożyczką papierowe RÓŻE, 13 szt./op., biały 252027 **4⁷⁰**



Kwiaty z łożyczką papierowe RÓŻE, 13 szt./op., brzoskwinowy 252026 **4⁷⁰**



Pojedyncze kwiatki Róż białych i brzoskwinowych posiadają elastyczną łożyczkę.

Kartka okolicznościowa wykonana z kartonów w formacie A4: Iceland kremowy 220g/m², Nature ciemnobeżowy 220g/m², Sukno kremowy 180g/m². Półprodukty dekoracyjne: 253003, 252009, 252003, 251111.



AKCESORIA DO ZDOBIENIA

NOWOŚĆ



Jeszcze więcej możliwości dekoracji.

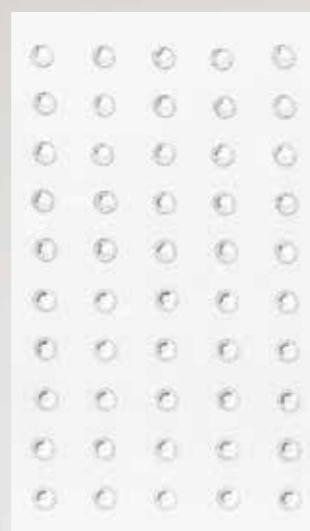
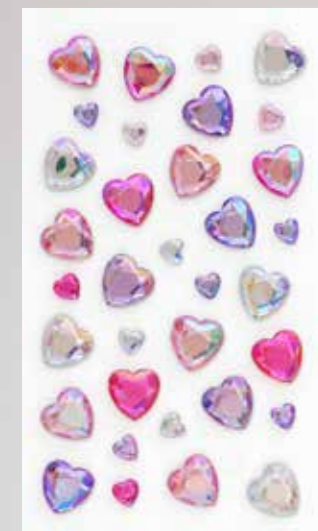
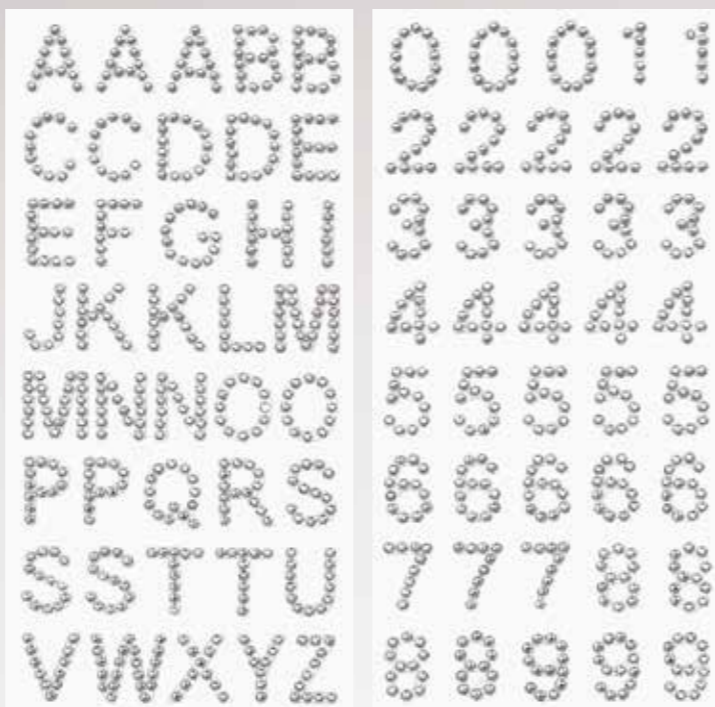

Kryształki samoprzylepne SERCA
35 szt./op., różowy 251113 **3⁵⁰**

Kryształki samoprzylepne
5mm, 50 szt./op., srebrny 251100 **2¹⁰**

Kryształki samoprzylepne LITERY
18mm, 40 szt./op., srebrny 251107 **5⁵⁰**

Kryształki samoprzylepne CYFRY
18mm, 40 szt./op., srebrny 251108 **5⁵⁰**

Kryształki samoprzylepne SERCA
40x250mm, 1 szt./op., srebrny 251104 **5⁰⁰**



Kryształki samoprzylepne LIANA
40x250mm, 1 szt./op., srebrny 251105 **5⁰⁰**

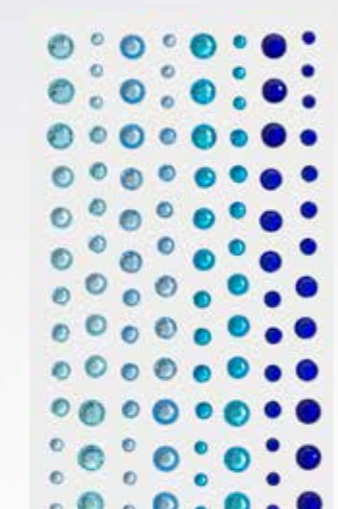
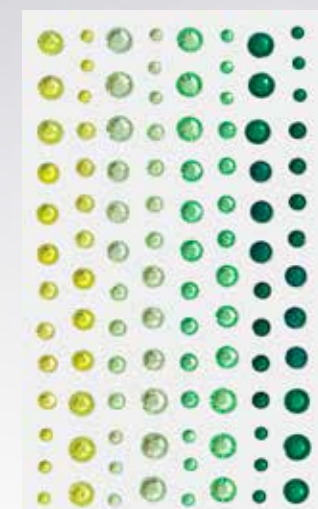

Kryształki samoprzylepne
3/4/5/6mm, 104 szt./op., zielony 251112 **3²⁰**

Kryształki samoprzylepne
3/4/5/6mm, 104 szt./op., czerwony 251110 **3²⁰**

Kryształki samoprzylepne
3/4/5/6mm, 104 szt./op., niebieski 251109 **3²⁰**

Kryształki samoprzylepne
3/4/5/6mm, 104 szt./op., żółty 251111 **3²⁰**



Kwiaty papierowe BUKIECIK- RÓŻE,
12 szt./op., kremowy 252003 **3⁷⁰**



Kwiaty papierowe BUKIECIK- RÓŻE,
12 szt./op., czerwony 252005 **3⁷⁰**



Kwiaty papierowe BUKIECIK- RÓŻE,
12 szt./op., biały 252004 **3⁷⁰**



Kwiaty papierowe BUKIECIK- RÓŻE,
12 szt./op., różowy 252006 **3⁷⁰**



Kwiaty papierowe BUKIECIK
-TULIPANY, 10 szt./op., różowy 252001 **3³⁰**



Kwiaty papierowe BUKIECIK
-TULIPANY, 10 szt./op., biały 252000 **3³⁰**



Kwiaty papierowe BUKIECIK
-TULIPANY, 10 szt./op., czerwony 252002 **3³⁰**



Kwiaty papierowe BUKIECIK-
PIWONIA, 10 szt./op., różowy 252028 **3⁷⁰**



Kwiaty papierowe BUKIECIK
-PIWONIA, 10 szt./op., biały 252029 **3⁷⁰**



Pudełka na drobne prezenty wykonane z kartonu w formacie A4: Iceland diamentowa biel 220g/m². Półprodukty dekoracyjne: 252005.

Wystarczy dobrać odpowiednie dodatki do własnego projektu.



Kryształki samoprzylepne KWADRATY, 64 szt./op., srebrny 251115 **2⁷⁰**



Kryształki samoprzylepne KWIATY, 16 szt./op., niebieski 251114 **2⁸⁰**

AKCESORIA DO ZDOBIENIA

NOWOŚĆ



Doskonale do zdobienia kartek okolicznościowych, pudełek i torebek na prezenty oraz opisywania zawartości słoików i pojemników do przechowywania.



Arkusz samoprzylepny kredowy A5, 4 szt./op. 254009 6⁰⁰



Papier samoprzylepny kraftowy A5, 12 szt./op. 254008 5⁰⁰



Arkusz samoprzylepny korkowy A5, 4 szt./op. 254007 6⁴⁰



Ozdoby korkowe samoprzylepne SERCA, 15 szt./op. 254005 4⁰⁰



Etykiety samoprzylepne kredowe, 16 szt./op. 254004 3⁸⁰



Etykiety samoprzylepne kraftowe, 32 szt./op. 254002 2⁸⁰



Etykiety samoprzylepne korkowe, 16 szt./op. 254003 4⁶⁰



Ozdoby korkowe samoprzylepne GWIAZDY, 12 szt./op. 254006 4⁰⁰



Ozdoby drewniane, pudełko SERCA, 45 szt./op. 253005 9⁵⁰



Ozdoby drewniane, pudełko KWIATY i MOTYLE, 45 szt./op. 253000 9⁵⁰



Ozdoby drewniane, pudełko ŚLUB, 45 szt./op. 253002 9⁵⁰



Ozdoby drewniane, pudełko KLUCZE, 30 szt./op. 253014 9⁵⁰



Ozdoby drewniane, pudełko ŚWIĘTA 1, 45 szt./op. 253004 9⁵⁰



Ozdoby drewniane, pudełko MORZE, 45 szt./op. 253001 9⁵⁰



Ozdoby drewniane, pudełko URODZINY, 45 szt./op. 253003 9⁵⁰



Ozdoby drewniane, pudełko ŚNIEŻYNKI, 20 szt./op. 253018 9⁵⁰



Ozdoby drewniane, napisy MOC ŻYCZEŃ, 4 szt./op. 253016 3⁹⁰



Ozdoby drewniane, napisy WESOŁYCH ŚWIĄT, 4 szt./op. 253015 3⁹⁰

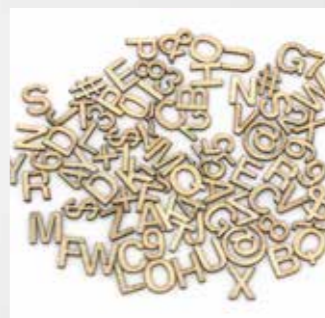

Ozdoby drewniane LITERY 13mm, 86 szt./op. 253017 3⁸⁰



Tagi Nature ciemnobrązowy 5 szt./op. 256002 2⁵⁰



Tablica kredowa SZYLD 260x190mm, 1 szt./op. 255000 6²⁰



Klamerki kredowe, KSZTAŁTY, 5 szt./op. 253013 4⁶⁰



Marker do tablicy kredowej, 1 szt./op. biały 255002 5⁴⁰



Tablica kredowa DRZEWKO 202x240mm, 1 szt./op. 255001 9⁸⁰



Ozdoby filcowe, pudełko
KWIATY i MOTYLE, 36 szt./op.
253008 8⁹⁰



Ozdoby filcowe, pudełko
SERCA, 36 szt./op.
253006 8⁹⁰



Ozdoby filcowe, pudełko
ŚWIĘTA 1, 36 szt./op.
253007 8⁹⁰



Kwiaty papierowe PŁATKI
24 szt./op., mix beżowy
252017 4³⁰



Klamerki drewniane
47mm, 12 szt./op., mix natura
253009 3⁵⁰

■ Półprodukty dekoracyjne

Aksesoria do zdobienia to szeroka gama różnego rodzaju półproduktów, którymi można ozdobić kartki okolicznościowe, zaproszenia, pudełka ozdobne, pojemniki do przechowywania produktów oraz wiele przedmiotów użytkowych.

NOWOŚĆ



Kartki okolicznościowe wykonane z kartonów w formacie A4: Floryda beżowy i czarny 250g/m². Półprodukty dekoracyjne: 252022, 254007, 251111, 253005, 253000, 254005



Kwiaty samoprzylepne papierowe
SŁONECZNIK, 6 szt./op., żółty
252022 4²⁰



Kwiaty samoprzylepne papierowe
CYNIA, 6 szt./op., różowy
252007 4⁵⁰



Kwiaty samoprzylepne papierowe
CYNIA, 6 szt./op., niebieski
252008 4⁵⁰



Kwiaty papierowe PŁATKI
24 szt./op., mix pastelowy
252015 4³⁰



Kwiaty papierowe PŁATKI
24 szt./op., mix różowy
252016 4³⁰



Kwiaty papierowe z GUZICZKIEM
24 szt./op., różowy
252030 3⁷⁰



Klamerki drewniane
47mm, 12 szt./op., mix pastele
253010 3⁵⁰



Klamerki drewniane 25mm,
25 szt./op., mix pastele i natura
253011 3⁷⁰



Klamerki drewniane
25mm, 25 szt./op., mix tęczyowy
253012 3⁷⁰

EKSPOZYCJA GALERII PAPIERU

ART OF CREATION GALERIA PAPIERU

Specjalnie zaprojektowane regały zapewniają właściwą ekspozycję produktów Galerii Papieru w punktach sprzedaży.

Regały zostały wykonane tak, aby zajmowały jak najmniej miejsca i mieściły optymalną ilość produktów.

Piękna prezentacja kartonów i papierów ozdobnych, papeterii, dyplomów, arkuszy barwnych, brystoli i kopert.

Regał A4

- szerokość 26 cm, głębokość 33 cm, wysokość 195 cm
- 18 półek na format A4
- pojemność półki A4: np. 7 op. kartonów A4 lub 5 op. dyplomów

Regał A4 -podwójny

- szerokość 48,5 cm, głębokość 33 cm, wysokość 195 cm
- 36 półek na format A4
- pojemność półki A4: np. 7 op. kartonów A4 lub 5 op. dyplomów

Regał A4/A3 -podwójny

- szerokość 48,5 cm, głębokość 33 cm, wysokość 195 cm
- 3 półki na format A3 lub A4 oraz 30 półek na format A4
- pojemność półki A3: np. 5 op. kartonów A3
- pojemność półki A4: np. 7 op. kartonów A4 lub 5 op. dyplomów

Regał A3

- szerokość 34 cm, głębokość 44 cm, wysokość 195 cm
- 11 półek na format A3
- pojemność półki A3: 5 op. kartonów A3

Regał A1+

- szerokość 94,5 cm, głębokość 60 cm, wysokość 195 cm
- 21 półek na format A1+
- pojemność półki: np. 3 op. brystoli

Stand na koperty

- szerokość 41 cm, głębokość 43 cm, wysokość 38 cm
- 4 półki na różne formaty kopert
- pojemność półki: np 13 op. kopert C6 i 13 op. kopert DL



195 cm

Wzornik

Wzornik kartonów i papierów ozdobnych z rzeczywistymi próbkami pomoże w wyborze oferty.



O szczegółową ofertę **pytaj dostawcę**.

INDEKS ALFABETYCZNY

A		K		P	
Akcesoria do zdobienia	136	Kartony do oprawy	48-49	Papeteria	117
Akcesoria do laminacji	40, 41	Kartony ozdobne	108-116	Papier magnetyczny	123
Akcesoria do komputera	86-87	Kasetki na pieniądze	76	Papier ozdobny	117
Apteczki	74-75	Kieszonki na płyty CD	51	Papier photo	123
Arkusze barwne A4	132	Kieszonki samoprzylepne	51	Papier transferowy	123
Arkusze do oliwienia	5, 33	Klipsy archiwizujące	51	Podkładki pod mysz	86
Artykuły BHP	77	Klipsy do identyfikatorów	81	Półprodukty dekoracyjne	136-142
B		Kobra Compactor	19	Prezenty	84-85
Bindownice:		Kobra gilotyny	65	R	
- do grzbietów plastikowych	42-46	Kobra niszczarki	5-25	Ramki Pocket Pad	84
- do grzbietów drutowych	46-47, 52-54	Kobra trymery	69	S	
- kanalowe	57	Koperty ozdobne	118-121	Samoprzylepne listwy na monitor	87
Bindownice		Kostka do bigowania	122	Spirale RoCo	55
- tabele danych technicznych	45	L		Szafki na klucze	76
Brystole	133	Laminatory biurowe	34-38	Świetłówki do testerów	80
C		Laminatory biurowe		T	
Carrier papierowy	38	- tabela danych technicznych	38	Tablice do bigowania	122
Compactor C-500	19	Laminatory rolowe	39	Tajnopis	80
D		Listwy wsuwane	51	Taśmy do holderów	81
Dyplomy	126-131	Listwy zatrzaskowe	51	Teczki na dokumenty	88-105
Dziurkacze archiwizacyjne	72	M		Teczki na dyplomy	124-125
Dziurkacze szczelinowe	73	Magnetyczne punkty mocujące	85	Termobindownice	58-59
E		Materiały eksploatacyjne do:		Termookładki	59
Etykiety samoprzylepne	123	- bindowania	48-51	Testery banknotów	80
F		- laminacji	39-41	Trymery	68-70
Folie do drukarek i ksero	49	- termobindowania	59	Trymery	
Folie samoprzylepne do drukarek	49	Maty do cięcia	122	- tabela danych technicznych	69
Folie laminacyjne	40-41	Metaliczne folie barwiące	40-41	W	
Folie Prestige do bindowania	48	Mintra - notatniki i teczki	88-104	Wallner bindownice	43-45, 53
G		N		Wallner laminatory	36, 38
Galeria Papieru	106-143	Niszczarki	4-33	Wallner niszczarki	26-32
Gilotyny	60-67	Niszczarki Kobra		Wizytowniki stojące	85
Gilotyny		- tabela danych tech.	21-25	Wpinki do segregatorów	51
- tabela danych technicznych	67	Niszczarki Wallner		Wycinaki wielofunkcyjne	73
Greenbindery	51	- tabela danych tech.	32-33	Z	
Grzbiety drutowe	55	Notatniki	88-104	Zaokrąglaacze narożników	73
Grzbiety plastikowe	50	O		Zaproszenia	133
H		Okładki do bindowania	48-49	Zawieszki do bagażu	83
Holderzy do kart plastikowych	82	Okładki do dyplomów	125	Zawieszki do kalendarzy	55
I		Okładki kanalowe	56-57	Zawieszki do kluczy	76
Identyfikatory	83	Olej do niszczarek	5, 33	Zegary	78-79
		Oprawa drutowa	52-54	Zszywacze archiwizacyjne	72
		Oprawa kanalowa	57	Zszywki	72
		Oprawa ręczna	51		

Wszystkie urządzenia elektryczne prezentowane w katalogu są przystosowane do zasilania napięciem 230V. Wszystkie dane techniczne i wymiary są podane w przybliżeniu. Producent zastrzega sobie możliwość wprowadzenia modyfikacji w rozwiązaniach technicznych i wzornictwie. Niniejszy katalog jest informacją handlową i nie może być uznawany za ofertę w rozumieniu art. 66, ust.1 Kodeksu Cywilnego. Stanowi on zaproszenie do rokowań handlowych w rozumieniu art. 71 Kodeksu Cywilnego. Katalog przeznaczony jest dla szerokiego kręgu dystrybutorów oraz klientów instytucjonalnych.

UWAGA! Wszystkie ceny w katalogu są cenami PLN netto. Ceny ujęte w naszym katalogu są cenami rekomendowanymi przez producenta i nie wiążą nabywców produktów oferowanych przez Argo S.A. Ceny ustalano przy poziomie kursów złotych/korony EUR i USD z lipca 2018. Istotne zmiany kursów lub przepisów polskiego prawa mogą być przyczyną zmiany cen. W katalogu wykorzystano zdjęcia własne, zdjęcie wykonane w show-room firmy Nowy Styl Group oraz z serwisów: fotolia.com, 123rf.com oraz na licencji CC0.



Katalog towarów Argo S.A. dostępny jest również w wersji elektronicznej na argo.pl



Materiały i urządzenia do wykonywania nadruków technologią sublimacji

Grawerton jest działem ARGO S.A. specjalizującym się w dystrybucji **materiałów i urządzeń** służących do wykonywania nadruków **technologią sublimacji**. Sublimacja to najbardziej efektywna metoda wykonywania **niskonakładowych, personalizowanych nadruków o fotograficznej jakości** na bardzo szerokiej gamie produktów. Do głównych zalet tej technologii należą: **niski koszt jej wdrożenia, szybki zwrot inwestycji oraz niezwykle łatwa obsługa urządzeń. Poznaj naszą ofertę i zaproponuj swoim Klientom wyjątkowe i niepowtarzalne produkty już dziś!**



WSZYSTKO DO WYKONYWANIA NADRUKÓW SUBLIMACYJNYCH!

W naszej ofercie znajduje się wszystko, co jest potrzebne do wykonywania najwyższej jakości nadruków na niezliczonej liczbie atrakcyjnych produktów. Od nowoczesnych drukarek sublimacyjnych RICOH, przez światowej klasy media: papier, atrament i folie transferowe, aż po szeroką gamę niezawodnych pras transferowych. Stale rozszerzamy również ofertę produktów przeznaczonych do nadruku technologią sublimacji. Zapewniamy pełne wsparcie techniczne w zakresie wdrożenia technologii Grawerton, obsługi urządzeń, jak również wprowadzenia korzystnego modelu biznesowego i marketingowego.



NIENZWYKLE SZEROKI WYBÓR MATERIAŁÓW DO NADRUKU: CERAMIKA, TEKSTYLIA, METAL I WIELE INNYCH!





GDAŃSK 80-393
ul. Krynicka 1,
tel.: 58 55 43 555
fax: 58 55 43 500
handlowy@argo.pl

Oddział WARSZAWA 02-784
ul. Janowskiego 9,
tel.: 22 648 03 48 lub 49
fax: 22 648 03 50
warszawa@argo.pl

www.argo.pl

Sprzedaż wyłącznie poprzez
sieć Partnerów Handlowych ARGO S.A.
na terenie całego kraju.

ARGO S.A. posiada certyfikat
Systemu Zarządzania Jakością
zgodny z normą PN-ISO 9001:2015

KOBRA®

wallner
FOR YOUR OFFICE

HANAMI

MINTRA®

**GALERIA
PAPIERU**

G Grawerton®